

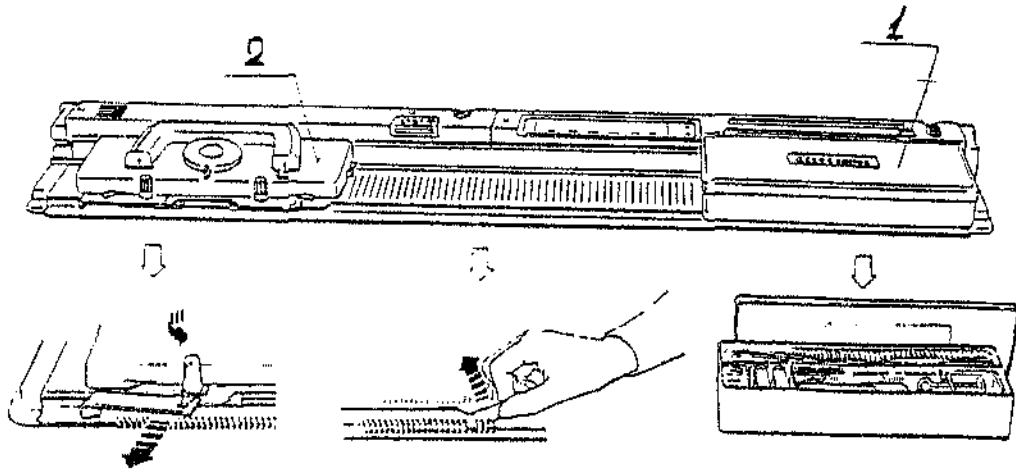

Данную инструкцию для вас
предоставила компания **Крунз**

ВЯЗАЛЬНАЯ МАШИНА «СИЛВЕР»
(основная фонтура)

ИНСТРУКЦИЯ ПО ЭКСПЛУАТАЦИИ
мод. SK-830, SK-840, SK-860, SK-890



1. Коробка с принадлежностями
2. Каретка

- Инструкция
- Сборник узоров для вязания

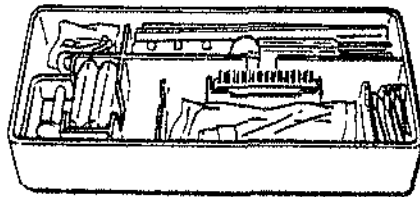

Коробка с принадлежностями

Снимите коробку с принадлежностями с игольницы и откройте крышку.

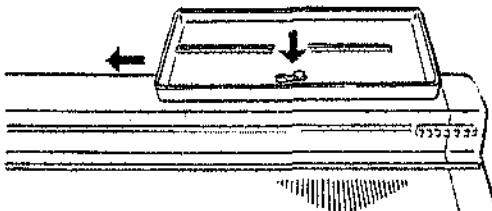

Используйте крышку как подставку для коробки с принадлежностями, укрепив ее на стержне с правой стороны машины.

ПОДГОТОВКА МАШИНЫ

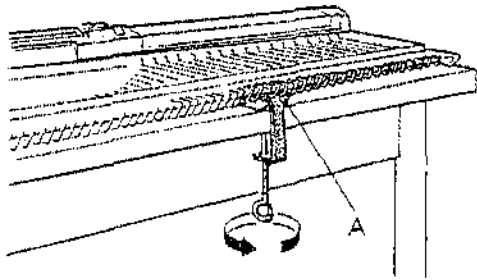

Вставьте трубки в отверстие “А” в нижней части игольницы.

Зафиксируйте их вращением винта в направлении, обозначенном стрелкой.

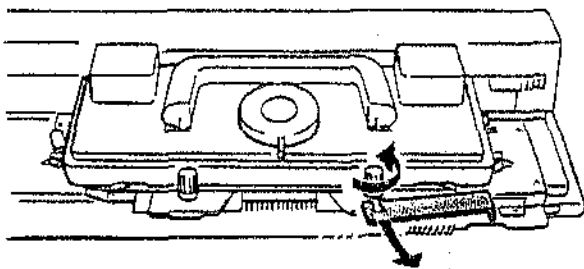

Ослабьте обе гайки на каретке /по стрелке/. Снимите фиксатор и положите его в коробку для принадлежностей.

Используйте его для фиксации каретки при транспортировке машины.

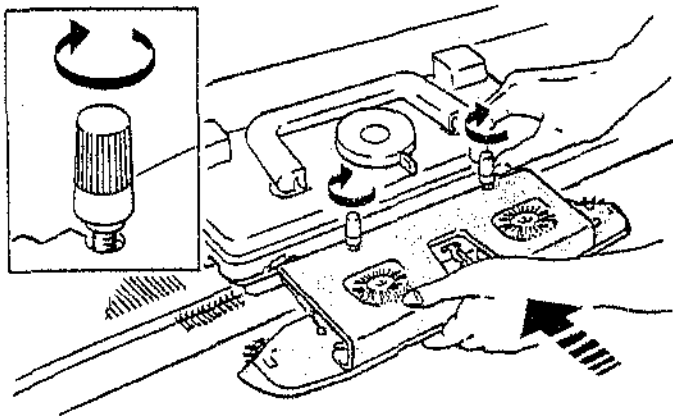

Соедините плечо с кареткой. Для этого подведите выемки на плече под гайки, прижмите плечо к каретке и закрутите гайки /по стрелке/. Убедитесь в том, что гайки точно совпадают с выемками плеча.

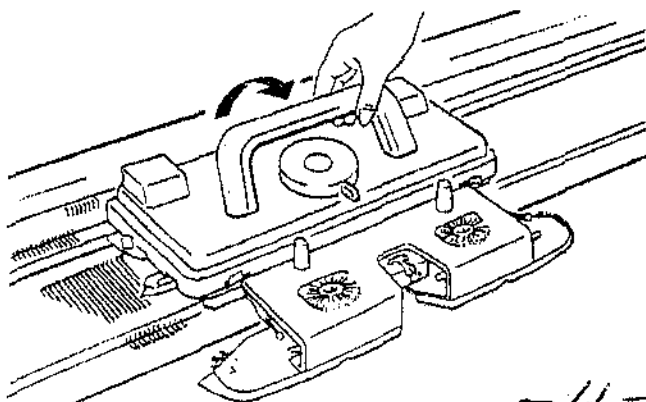

Поднимите ручку каретки в рабочее положение до щелчка.

НАИМЕНОВАНИЕ И ФУНКЦИИ ОТДЕЛЬНЫХ ЧАСТЕЙ

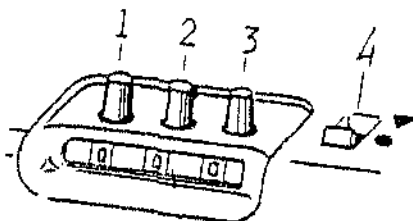
Счетчик рядов

Для изменения показаний счетчика поверните установочные головки "1" "2" и "3" в любом направлении.

"4" - Переключатель показаний счетчика расположен с правой тыльной стороны каретки.

Для обеспечения контакта каретки со счетчиком поверните его к ▽, для разъединения - к ●.

Игольница и положение игл в ней

F - Отбойные зубья

G - Язычковые иглы

a - крючок d - пятка

b - язычок e - хвостик

c - стержень

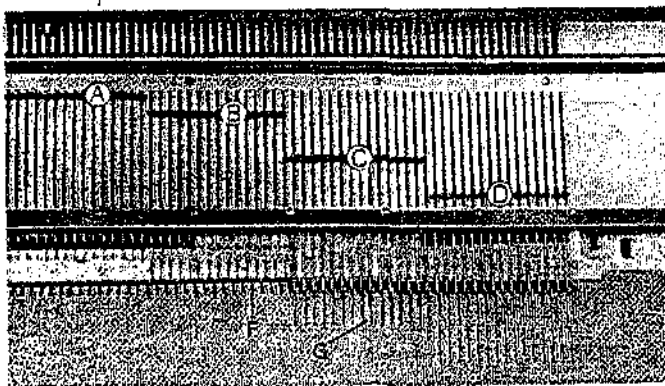
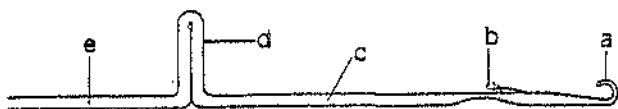

На обоих торцевых концах машины имеются буквы А, В, С и Д. Позиция иглы в игольнице определяется тем, на уровне какой буквы расположена пятка иглы. А - нерабочее положение игл. В - иглы выполняют чулочную вязку и узоры. С - иглы выполняют только чулочную вязку. Д - иглы не вяжут при положении I иглооттяжных рычагов; иглы переходят в позицию В при положении II иглооттяжных рычагов. Числами 0-10 справа и слева от центра (О) маркированы десятки игл.

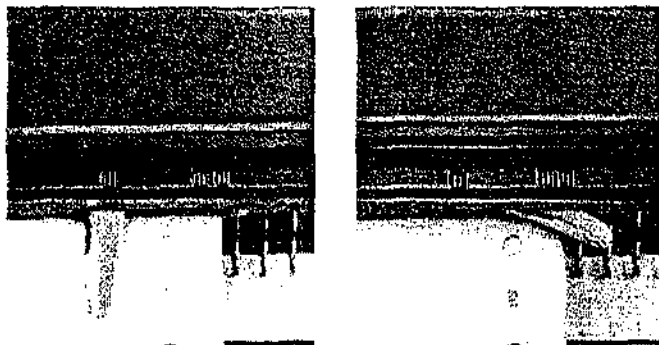

Иглооттяжные рычаги

Контролируют иглы в положении Д.

I....Иглы, стоящие в положении Д, не вяжут.

II....Иглы, стоящие в положении Д выполняют чулочную вязку.

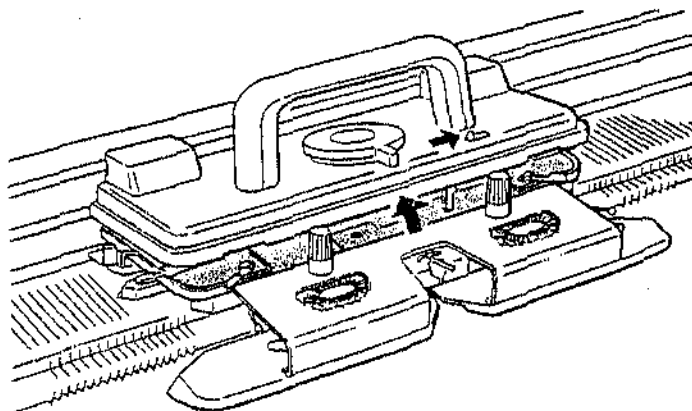

Рычаг высвобождения каретки

Используйте его, если каретку заклинило. Рычаг позволяет поднять вяжущий механизм каретки и вывести каретку за пределы работающих игл без сбрасывания с них петель.

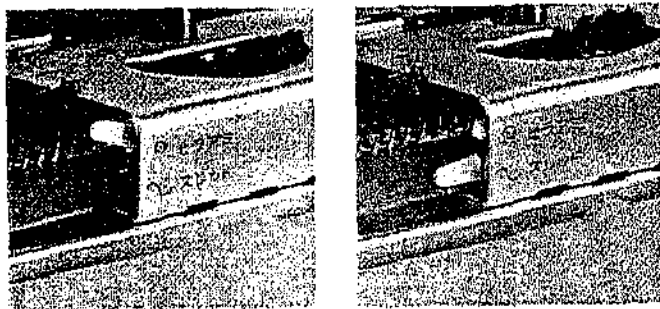

Рычаги переплетения

Приводят в нужное положение щетки переплетения.

OДля всех узоров, кроме футерованных (ткацких) узоров.

~ Для набора петель и футерованных (ткацких) узоров. Для того, чтобы перевести рычаг в положение ~, слегка нажмите на него от себя, он опустится вниз.

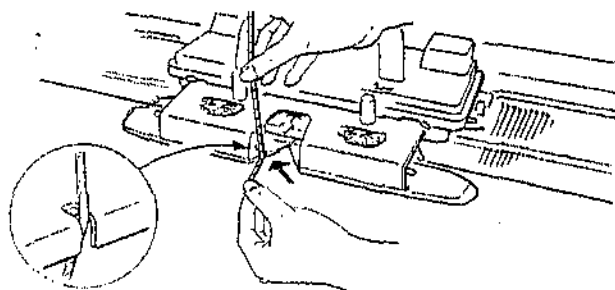

Резак нити

Если Вы хотите отрезать нить, возьмите ее двумя руками и прижмите к резаку.

Заправка нити

Для практики подготовьте два клубка или конуса рабочей нити в 4 сложения разных цветов. Заправляйте нить с правой стороны нитенатяжителя, как показано на рисунке.

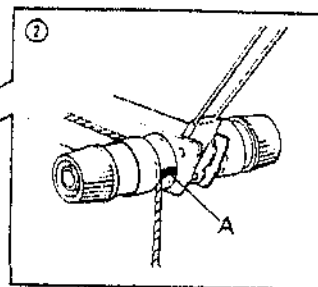
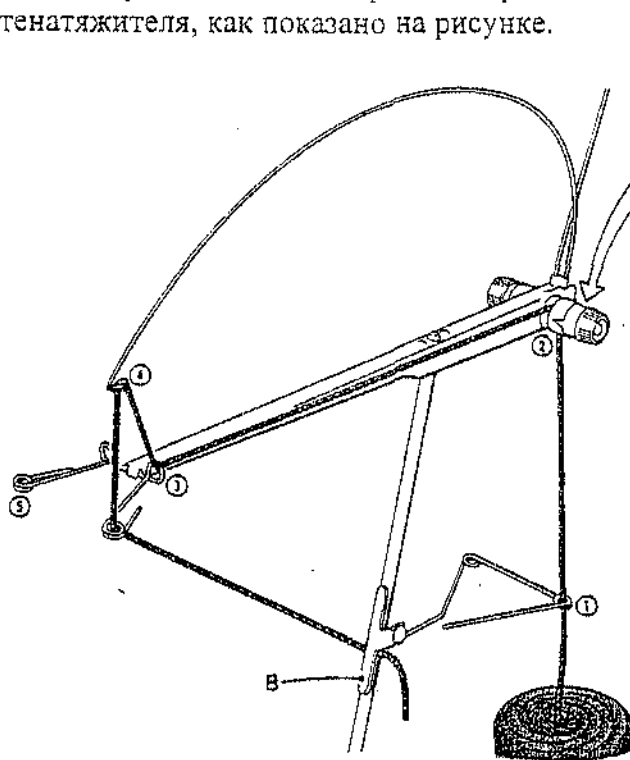

- 1- через правое ушко направляющей стержня
- 2- между двумя дисками натяжения и под шпилькой "А"
- 3- через правое ушко направляющей нитенатяжителя
- 4- через ушко правой пружины натяжения
- 5- через правое ушко направляющей нитенатяжителя

Заведите конец нити в нижний зажим "В".

Заправьте вторую нить с левой стороны нитенатяжителя таким же образом.

Заведите конец второй нити в верхний зажим.

Настройка нитенатяжителя с учетом типа нити.

Установите выбранное число на шкале натяжения "С" напротив значка <, указанного буквой "Д" на рисунке, с учетом того, что:

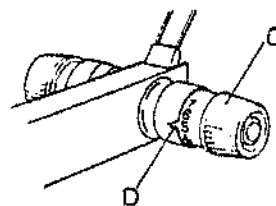
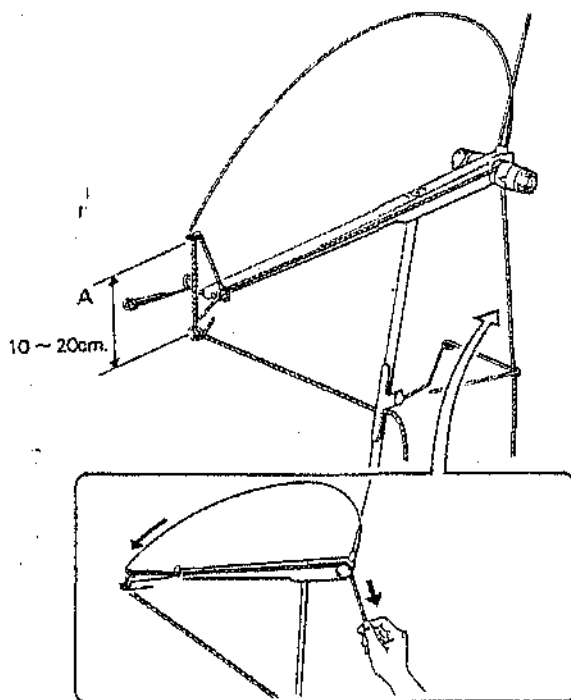

- нить должна поступать из клубка свободно
- расстояние между пружиной натяжения и направляющей нити должно быть примерно 10 - 20 см.

Чем больше цифра, тем больше натяжение и наоборот. Рекомендуется перед набором петель высвободить достаточно длинный конец нити из клубка.

Пропустите конец нити под плечом и положите его поверх всех игл, находящихся в положении "D".

Оставьте свободный конец нити длиной около 30 см свисающим с иглодержателя слева.

Обеспечьте натяжение нити в начале ряда. Для этого подтяните нить вниз к клубку перед нитенатяжителем.

Свяжите I ряд: медленно передвигайте каретку справа налево, пока она не пройдет все иглы.

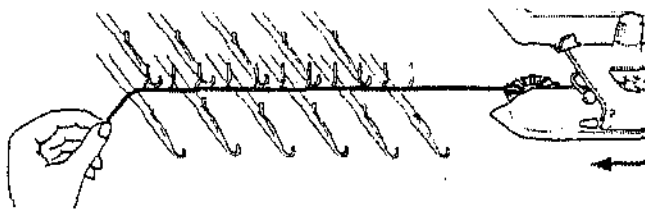
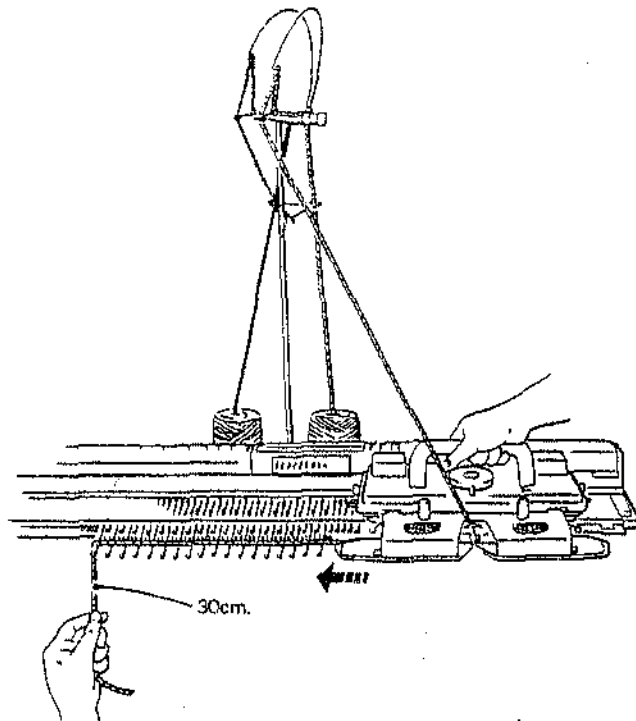

Плечо должно миновать последнюю вяжущую иглу и удалиться от нее на расстояние 2 - 3 см.

Затем начинайте вязание второго ряда.

Всего выполните 2-3 ряда.

Чулочное вязание

Установите рычаг переплетения - O.

Свяжите 4-5 рядов и подвесьте грузы на обоих краях вязания.

Для получения чулочной вязки перемещайте каретку из стороны в сторону.

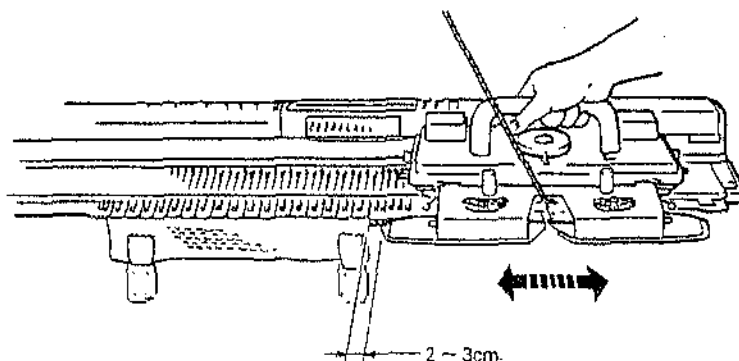
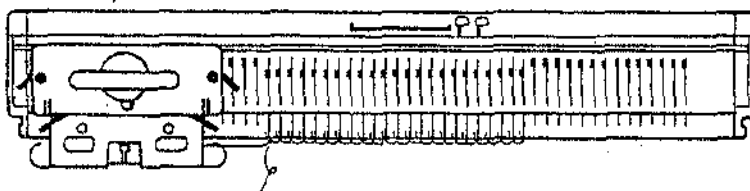

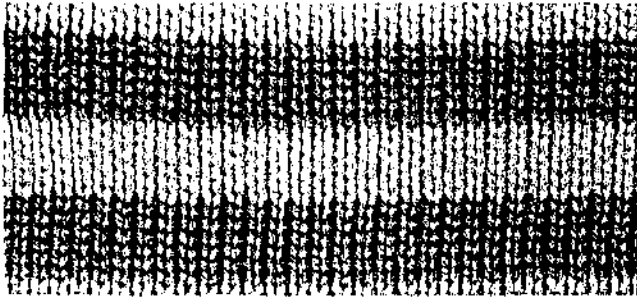

Давайте попробуем...

Выполнение полосок на чулочной вязке

Для этого необходимо изменять цвет нити через каждые несколько рядов.

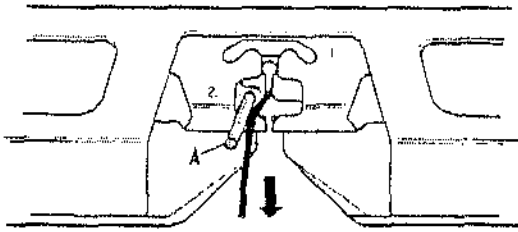

Откройте нитеводитель, повернув его задвижку "А" влево.

Удалите основную нить из нитеводителя.

Оставьте задвижку нитеводителя открытой.

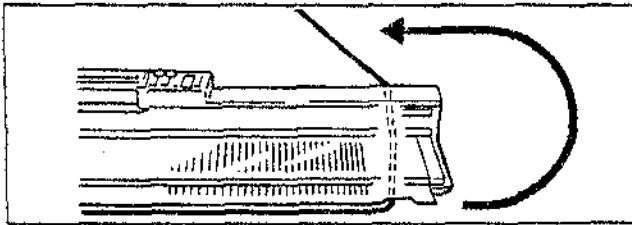

Подведите основную нить под игольницу справа налево в направлении тыльной стороны машины.

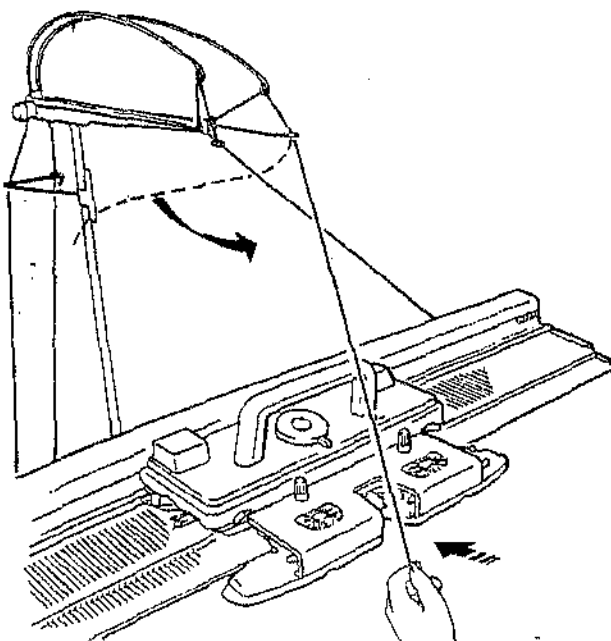

Освободите нить второго цвета из нижнего зажима и подтяните ее вниз к нитеводителю.

Заправьте нить в нитеводитель. Закройте его, повернув задвижку вправо.

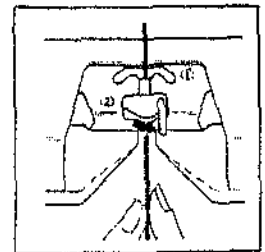
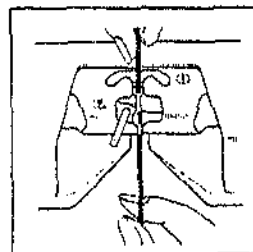

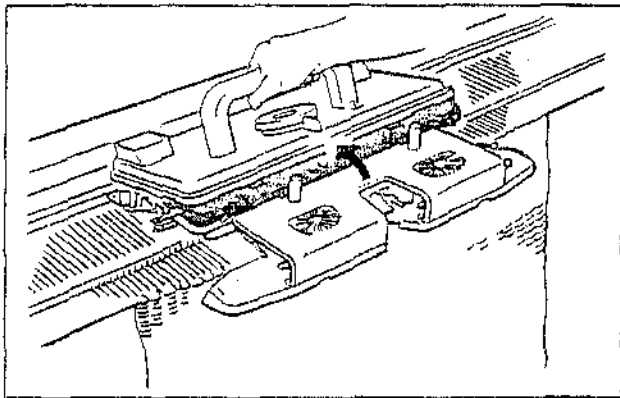

Высвобождение каретки

Если каретку заклинило, отключите счетчик рядов и панель узоробразования.

С помощью рычага высвобождения поднимите вяжущий механизм каретки и выведите каретку из рабочей зоны.

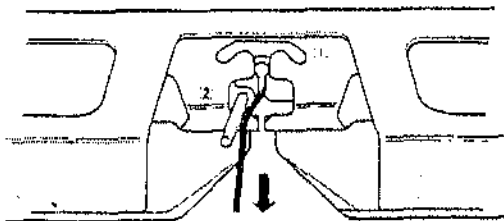

Сбрасывание вязанного полотна с игл машины

Рекомендуется для быстрого снятия пробных образцов.

Откройте нитеводитель и удалите нить.

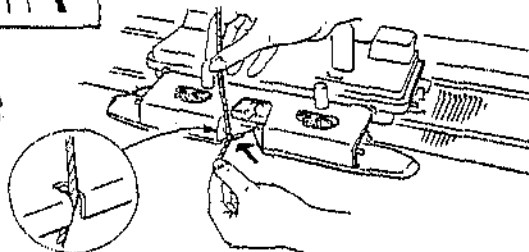
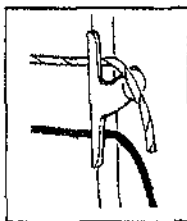

Перережьте основную нить с помощью резака. Заведите конец основной нити от клубка в зажим.

Таким же образом перережьте нить второго цвета и заведите конец во второй зажим.

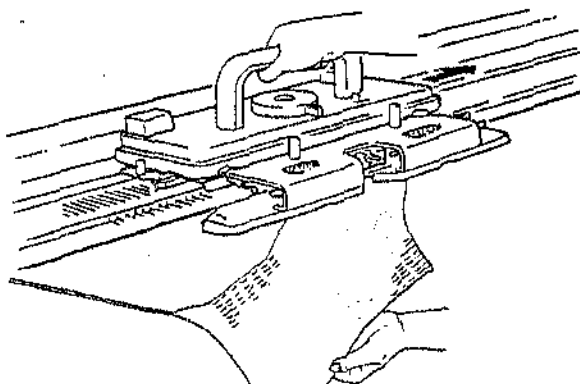

Снимите грузы с полотна.

Установите ручку выбора узора на Δ и переместите каретку вдоль рабочей зоны.

Полотно спадет с игл.

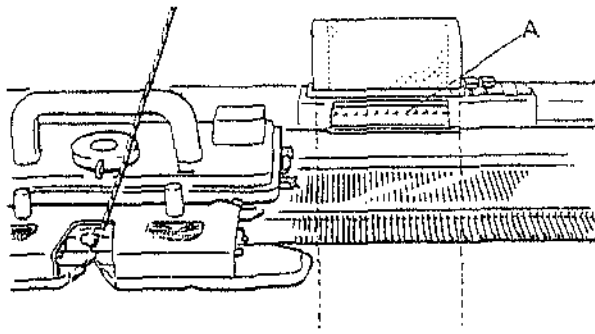

ОРНАМЕНТ

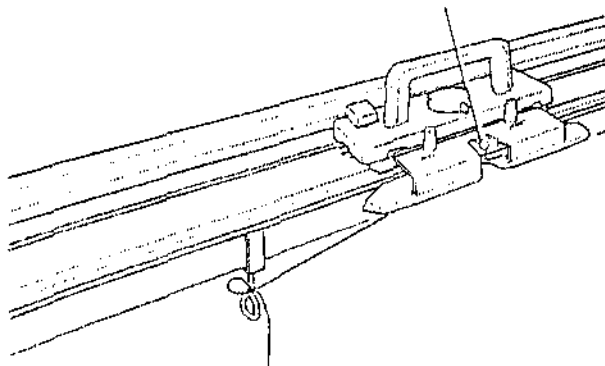
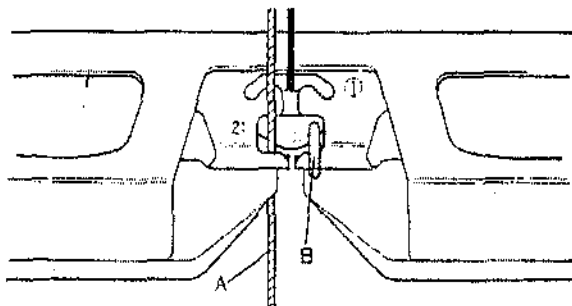
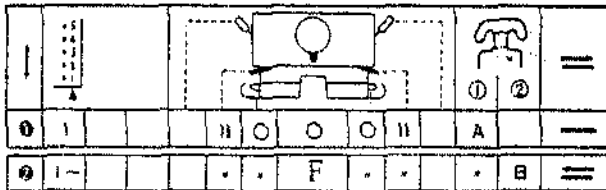
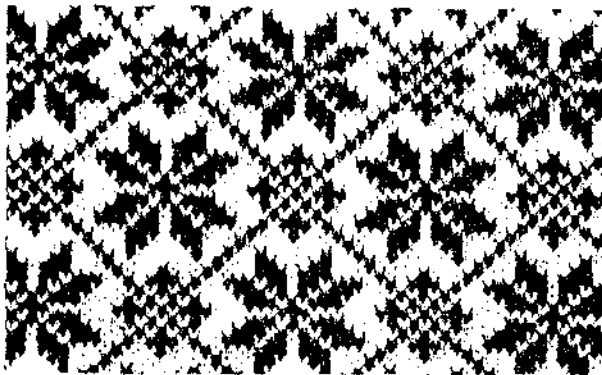

При движении каретки вперед и назад она должна полностью проходить левый и правый датчики узора

Библиотека рисунков

Для формирования рисунка одновременно используются нити двух цветов. Иглы, соответствующие цветным клеткам Вязут нитью, заправленной в нитеводитель 2, а клеточки цвета фона - нитью, заправленной в нитеводитель 1.

Подвесьте грузы на обоих концах вязания. Каретка слева.

Установите элементы контроля в соответствии со строкой 1 рабочей таблицы.

Провяжите один ряд слева направо.

Установите элементы контроля в соответствии со строкой 2 рабочей таблицы.

Освободите вторую нить из зажима и подтяните ее вниз к каретке.

Заправьте вторую нить "А" в нитеводитель 2 с левой стороны задвижки "В".

Зафиксируйте конец нити на струбцине.

Подтяните провисшую нить вниз к клубку.

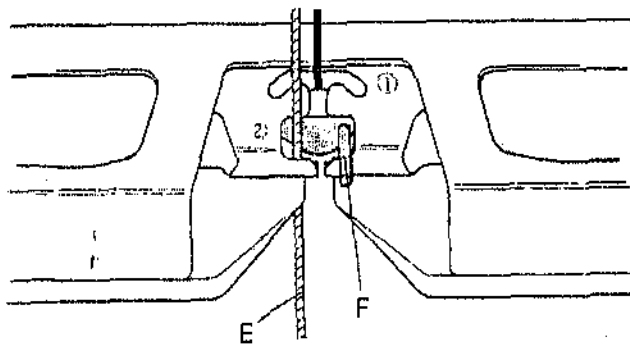
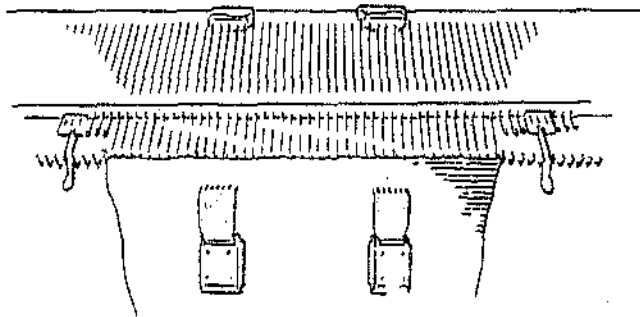
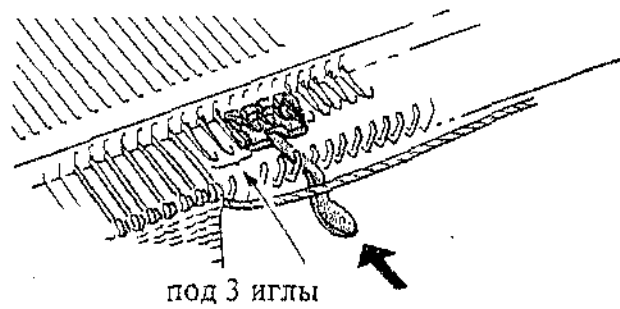

Возьмите два сепаратора нити.

Откройте язычки 4-й, 5-й и 6-й неработающих игл справа и слева от работающих.

Вставьте сепараторы нити под эти три иглы и отведите их назад до упора.

Нить должна пройти над сепаратором.

Подвесьте грузы на вязание ниже левого и правого кулачков.

Установите контрольные элементы в соответствии со строкой 2 рабочей таблицы.

Заправьте вторую нить "Е" в нитеводитель 2 слева от задвижки "F".

Провяжите I ряд справа налево.

ПРЕССОВОЕ ВЯЗАНИЕ

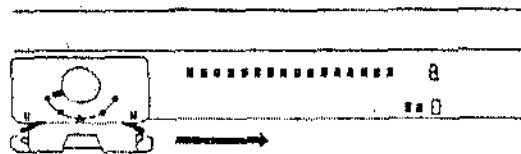
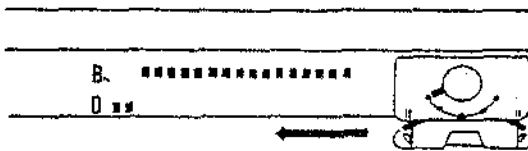
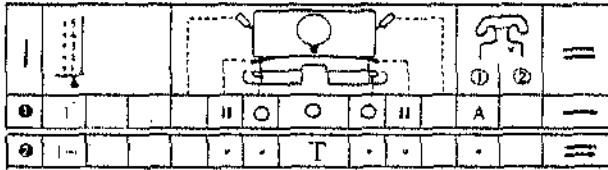
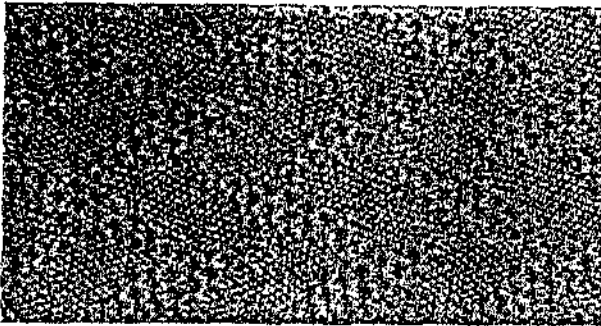

Цветное прессовое вязание

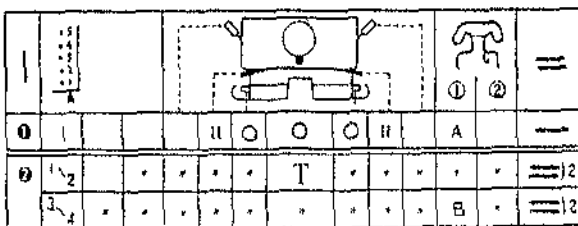
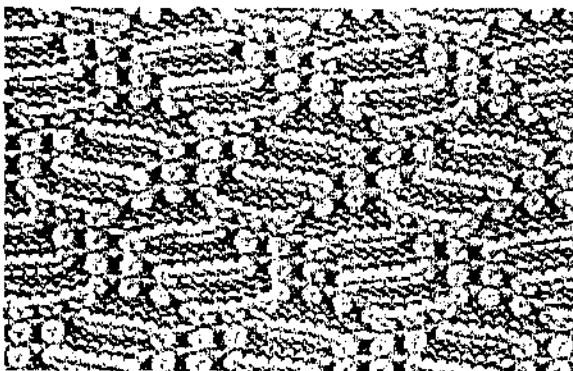

Смотри библиотеку рисунков

Иглы, соответствующие цветным клеткам выполняют чулочную вязку, а на иглах, соответствующих клеточкам цвета фона остаются наброски рабочей нити в крючках.

Возможно выполнение до четырех набросков при работе с ровной нитью средней толщины.

С обеих сторон вязания подвесьте грузы.

Установите контролирующие элементы в соответствии со строкой I рабочей таблицы.

Провяжите I ряд слева направо.

Установите контролирующие элементы в соответствии со строкой 2 рабочей таблицы.

Продолжайте вязать.

Если кромочные петли провязываются плохо, выдвиньте две крайние иглы со стороны противоположной каретке в положение "D" (или "C" при частичном вязании) перед выполнением каждого ряда.

Вяжите прессовый узор нитями двух или более цветов.

Используйте рисунки из библиотеки. Подвесьте грузы на обеих сторонах вязания.

Установите контролирующие элементы в соответствии со строкой I рабочей таблицы.

Провяжите I ряд слева направо.

Установите контролирующие элементы в соответствии со строкой 2.

Вяжите в соответствии с рабочей

таблицей, меняя нити, как при

выполнении полосок (см. 14-15). Если

кромочные петли провязываются

плохо, выдвигайте две крайние иглы

со стороны противоположной каретке

в положение "D" (или "C" при

частичном вязании) перед каждым

рядом.

СЛИП - ВЯЗАНИЕ

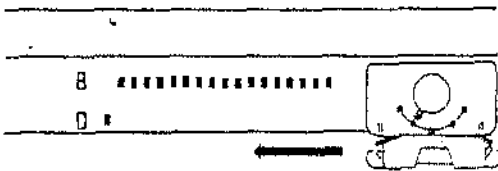
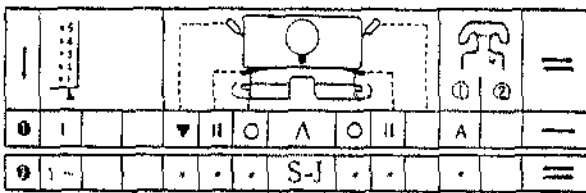
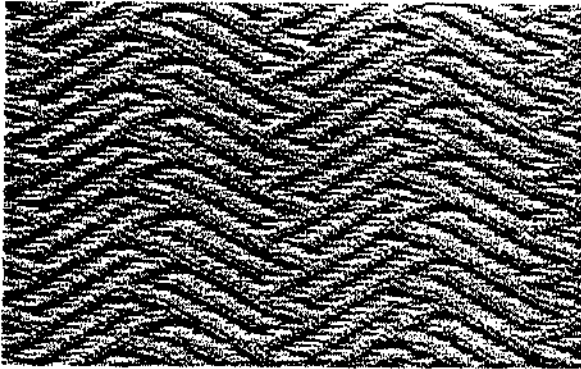

Цветное слип-вязание

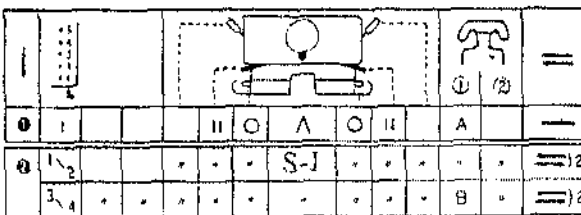
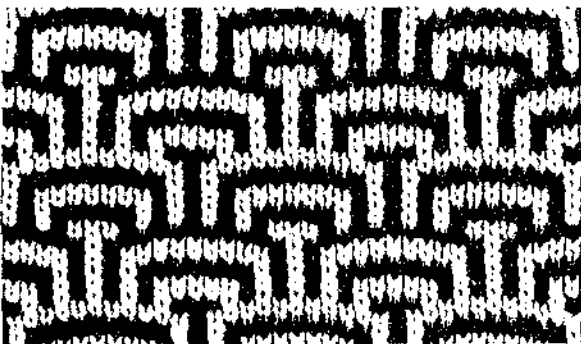

Смотри библиотеку рисунков

Иглы, соответствующие цветным клеткам выполняют чулочную вязку, а вдоль игл, соответствующих клеткам цвета фона остаются протяжки нити с изнаночной стороны полотна.

Подвесьте грузы с обеих сторон вязания.

Установите контролирующие элементы в соответствии со строкой I рабочей таблицы.

Провяжите I ряд слева направо.

Установите контролирующие элементы в соответствии со строкой 2.

Установите значение шкалы регулятора плотности на единицу большее, чем для чулочной вязки, так как плотность слип-вязания больше.

Продолжайте вязание.

Перед выполнением каждого ряда выдвигайте крайнюю иглу со стороны противоположной каретке в положение "D" (или "C" при частичном вязании).

Выполняйте слип-вязание нитями двух и более цветов.

Используйте рисунки из библиотеки Подвесьте грузы с обеих сторон вязания.

Установите контролирующие элементы в соответствии со строкой I рабочей таблицы. Провяжите I ряд слева направо.

Установите контролирующие элементы в соответствии со строкой 2.

Далее меняйте цвет нити, как при вязании полосок (стр. 14 - 15).

Перед выполнением каждого ряда переведите крайнюю иглу со стороны, противоположной каретке, в положение "D" (или "C" при частичном вязании).

ПЛАТИРОВАННОЕ ВЯЗАНИЕ

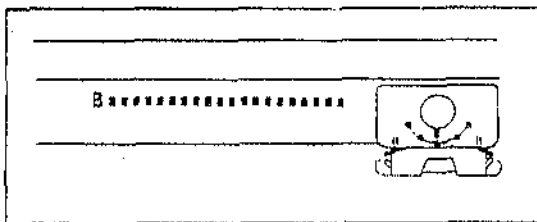
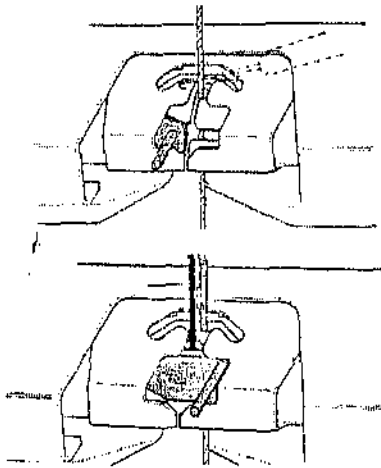
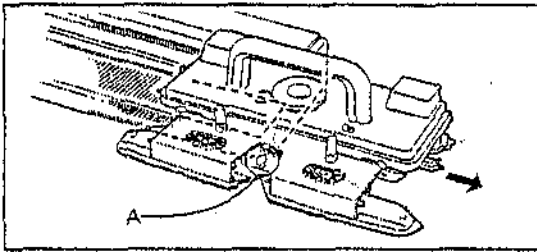
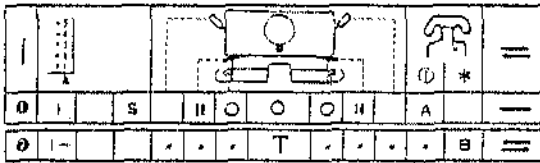
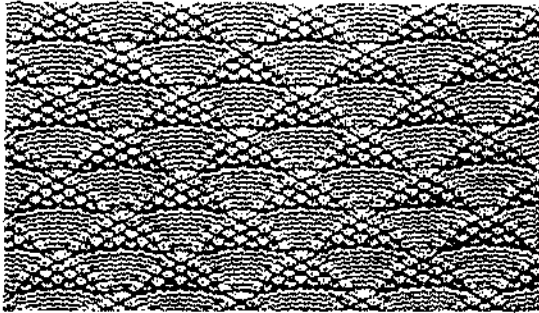

Смотри библиотеку рисунков: рисунки для прессовых и слиповых переплетений. Используются нити двух цветов. Одна нить укладывается по одну, а другая - по другую стороны полотна.

Так как две нити провязываются вместе, необходимо использовать более гонкие нити по сравнению с другими /ворами, а на шкале регулятора плотности должно быть установлено суммарное значение тех чисел, которые устанавливались бы для каждого вида нити в отдельности.

Например, если используются две нити, для вязания каждой из которых в отдельности Вы бы установили на шкале регулятора плотности число 3, то для платированного вязания этими нитями нужно установить число 6. Подвесьте грузы с обеих сторон вязания. Установите контролирующие элементы в соответствии со строкой I рабочей таблицы. Провяжите I ряд слева направо. Удалите основную нить из нитеводителя. Передвигайте каретку в правую сторону, пока нитеводитель "А" не выйдет за пределы игольницы. Освободите вторую платировочную нить из зажима и подтяните ее к каретке. Заправьте платировочную нить в нитеводитель I. Затем поступите следующим образом: Вставьте петлеуловитель в нитеводитель платировочной нити снизу вверх и поймите крючком нить. Протяните ее через нитеводитель платировочной нити и закрепите конец на струбине. Вновь заправьте основную нить в нитеводитель I. Закройте задвижку нитеводителя.

Установите контролирующие элементы в соответствии со строкой 2. Знак "*" в столбце нитеводителя обозначает нитеводитель платировочной нити. Сделайте необходимое число рядов.

Каждая из нитей укладывается в полотне следующим образом:

Платировочная нить...на изнаночной стороне вязания

Основная нить...на лицевой стороне вязания.

Для выполнения платированной чулочной вязки контролирующие элементы должны быть установлены для режима чулочной вязки.

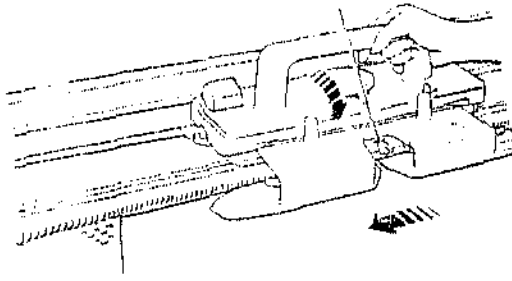

5. Прижмите ручку каретки вниз до щелчка. Проверьте, чтобы каретка была вне зоны рабочих игл. Подключите счетчик рядов.

6. Вставьте нить и продолжайте вязать.

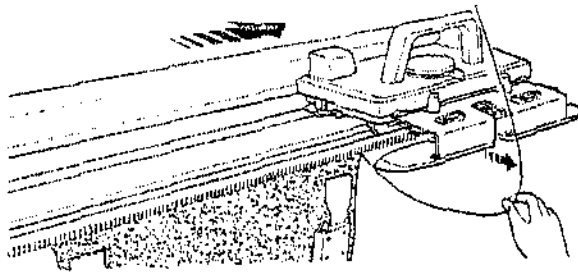

Как можно распустить вязание не снимая его с игл машины

Прежде всего выведите каретку из рабочей зоны (если ее заклинило, см. стр. 29).

Удалите нить из нитеводителя. Подвесьте грузы с обеих сторон вязания.

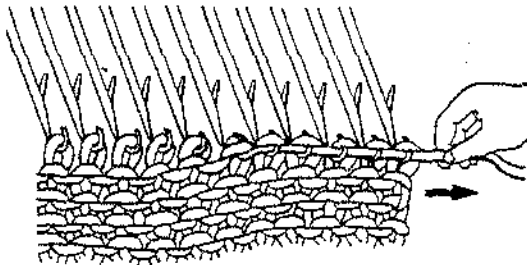

1. Оттягивая ткань вниз, потяните нить в сторону, чтобы натянуть петли.

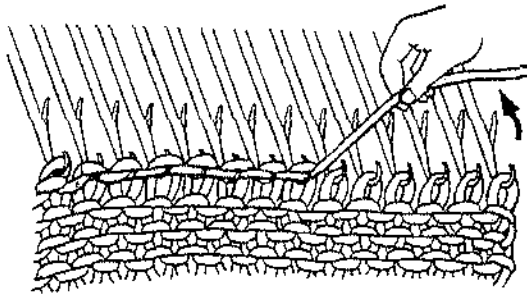

2. Поднимите нить вверх и немного назад. Петли предыдущего ряда соскользнут в крючки игл.

3. Выровняйте иглы в положении В..

Если полотно было связано с убавлением петель по краю полотна или частичным вязанием...

Чтобы распустить полотно, связанное с убавлением петель по краю полотна; Дойдя до ряда, в котором выполнено убавление крайней петли, снимите с крайней иглы вторую петлю и перевесьте на соседнюю свободную иглу.

Чтобы распустить полотно при частичном вязании:

Возвратите в положение В иглы, стоящие в положении D с помощью деккера. Пункты 1 - 3 см. выше.

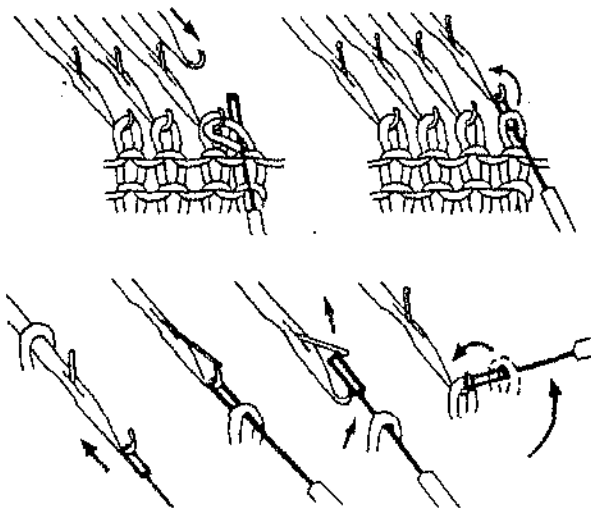

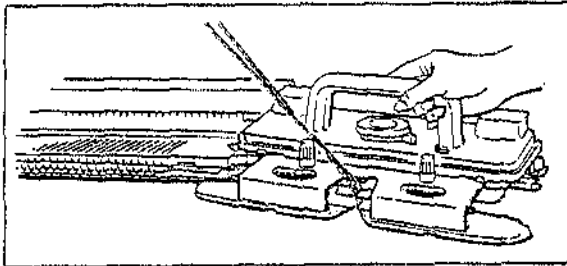

Если каретка снята с игольницы...

Установите каретку на игольницу, совместив трубку каретки с рельсом. Каретка должна плавно скользить вдоль игольницы.

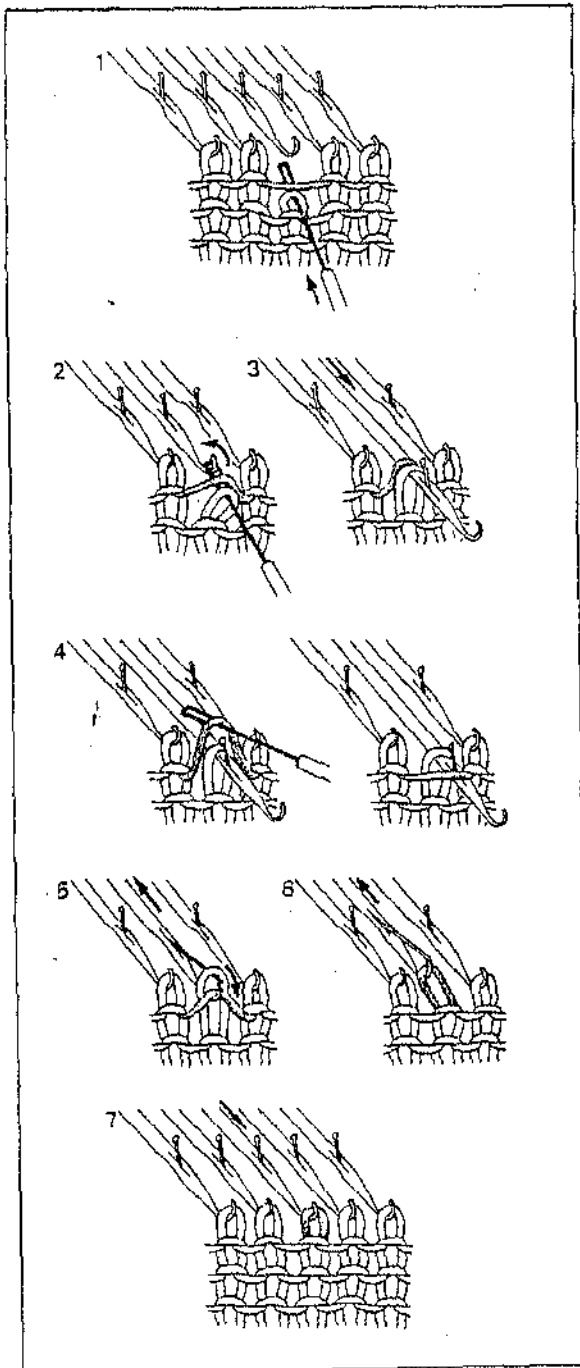

Поднятие сброшенной петли

1. Вставьте зубец деккера в сброшенную петлю.

2. Верните петлю вместе с протяжкой нити на иглу.

3. Продвиньте иглу вперед, пока петля и протяжка нити не окажутся за язычком иглы.

4. Поднимите протяжку нити при помощи зубца деккера и переместите ее под язычок иглы.

5. Отведите иглу назад, пока петля, находящаяся за язычком не соскользнет с иглы.

6. Отведите иглу в положение "А", чтобы исправить размер петли.

7. Верните иглу в положение В.

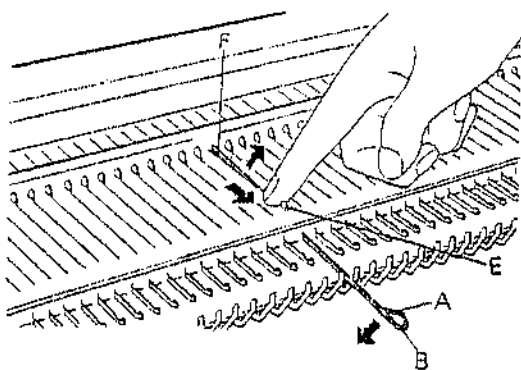

2. Переведите поврежденную иглу в положение В, нажав на пятку "Е".

Закройте язычок "А" и надавите вниз на крючок "В". Хвостик иглы "F" приподнимется над игольным пазом.

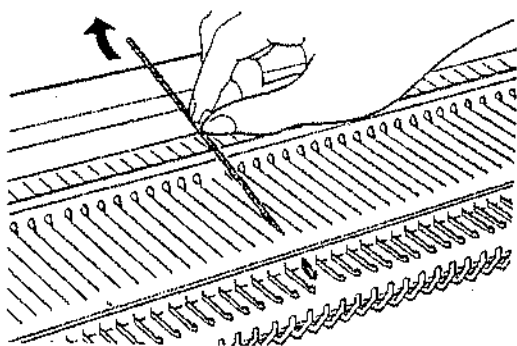

3. Потянув иглу за пятку, вытащить ее из игольного паза.

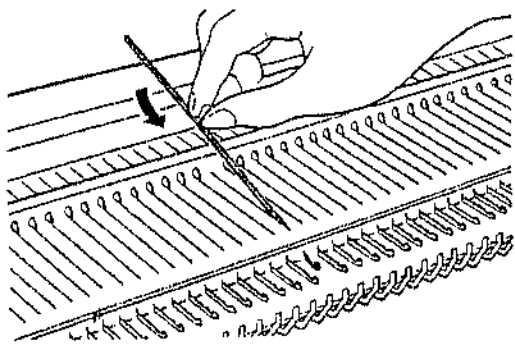

4. Чтобы установить новую иглу, откройте язычок. Держа иглу за пятку, направьте крючок в игольный паз, проведите его через отверстие для иглы так, чтобы он оказался в передней части игольницы.

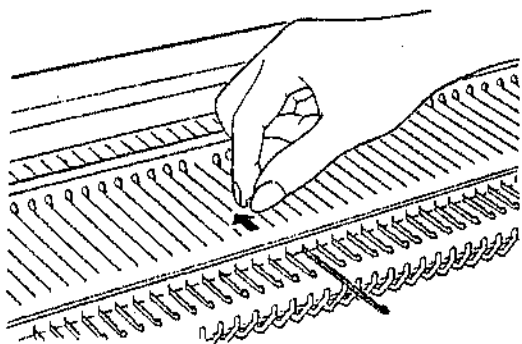

5. Опустите иглу в игольный паз. Верните ее в положение А.

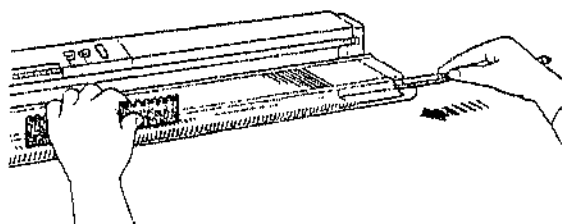

6. Верните фиксатор игл на прежнее место, надавливая на плавающие иглы ровной стороной отборной гребенки.

УПАКОВКА МАШИНЫ

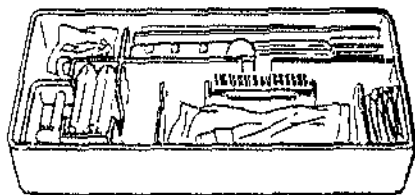

Разместите принадлежности в ящике для принадлежностей.

Снимите перфокарту с панели узоробразования. Не сгибайте ее.

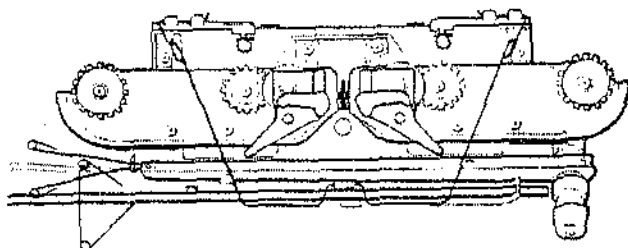

Снимите нитенатяжитель и плечо с каретки и упакуйте их внутри верхней крышки.

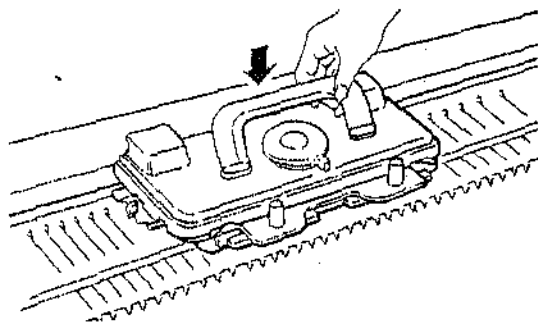

Опустите ручку каретки.

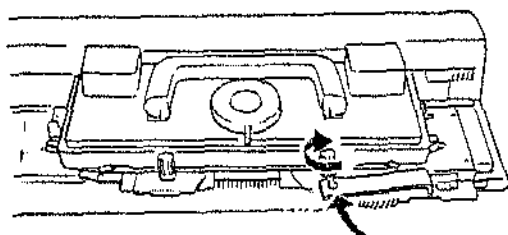

Прикрепите каретку к игольнице с помощью фиксатора.

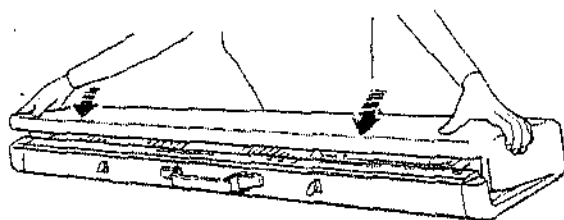

Наденьте верхнюю крышку на игольницу.

Застегните защелки.

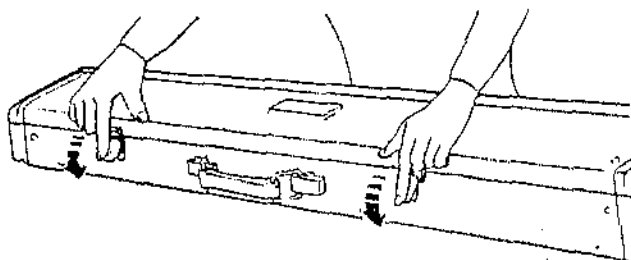

Хранение машины

Берегите машину от воздействия:

1. Сырости.
2. Резких перепадов температуры.
3. Солей и химикатов.

ОПРЕДЕЛЕНИЕ ПЛОТНОСТИ ВЯЗАНИЯ

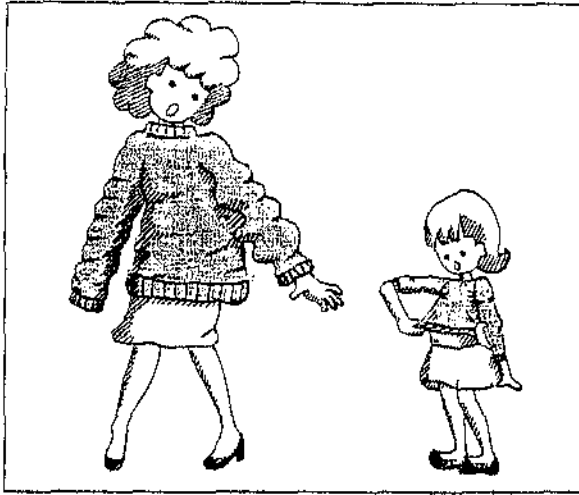

Плотность вязания показывает, сколько петель необходимо набрать и сколько рядов необходимо связать, чтобы получить квадрат 10x10 см. Чтобы получить изделие нужного размера, очень важно правильно определить плотность вязания. Для этого необходимо связать пробный образец тем же узором, той же нитью и при том же значении шкалы регулятора плотности, которые будут использованы для вязания изделия.

Выполнение пробного образца для определения плотности вязания

Подготовьте выбранную нить и небольшое количество контрастной нити для разметки образца.

Подберите значение шкалы регулятора плотности (см. стр. 9). Для этого рекомендуется испытать различные значения шкалы регулятора плотности для получения подходящей плотности вязания и красивого рисунка.

Вяжите образец следующим образом:

1. Переведите по 35 игл с каждой стороны от центра (0) в положение "В" (всего 70 игл). Заправьте основную нить.
2. Свяжите 20 рядов выбранным узором и при соответствующем значении шкалы регулятора плотности.

3. Свяжите контрастной нитью 2 ряда чулочной вязкой.

4. Удалите из нитеводителя контрастную нить и вновь заправьте основную нить. Провяжите 30 рядов выбранным узором при соответствующем значении шкалы регулятора плотности.

5. Выдвиньте обе двадцать первые иглы, расположенные слева и справа от центра (0) (помеченные значком Δ на игольнице "А") в положение D. Поместите в крючок обеих игл контрастную нить и верните, иглы в положение В, провяжав на этих иглах цветные петли вручную.

6. Свяжите еще 30 рядов.

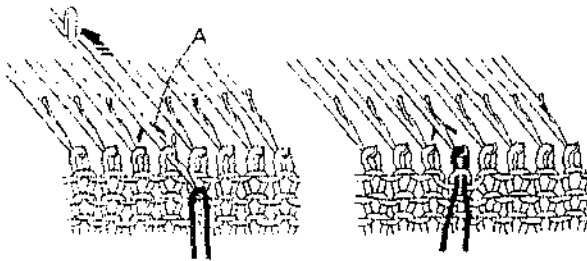
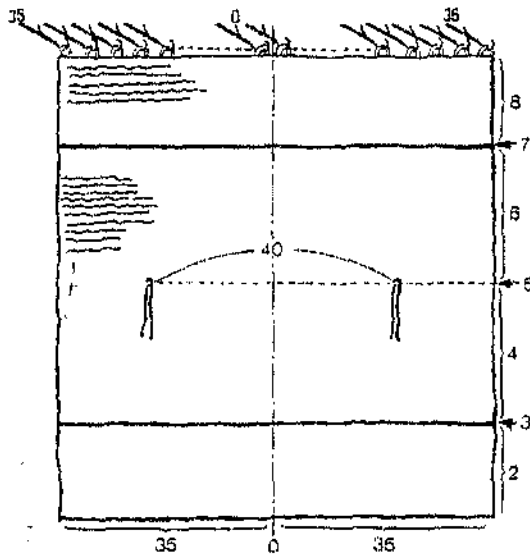
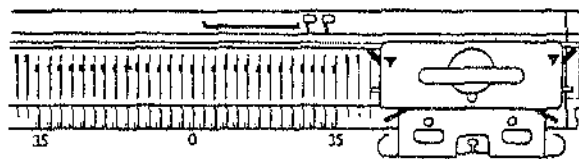

7. Заправьте в нитеводитель контрастную нить и провяжите 2 ряда чулочной вязкой.
8. Основной нитью сделайте 20 рядов выбранным узором и снимите образец с игл машины.

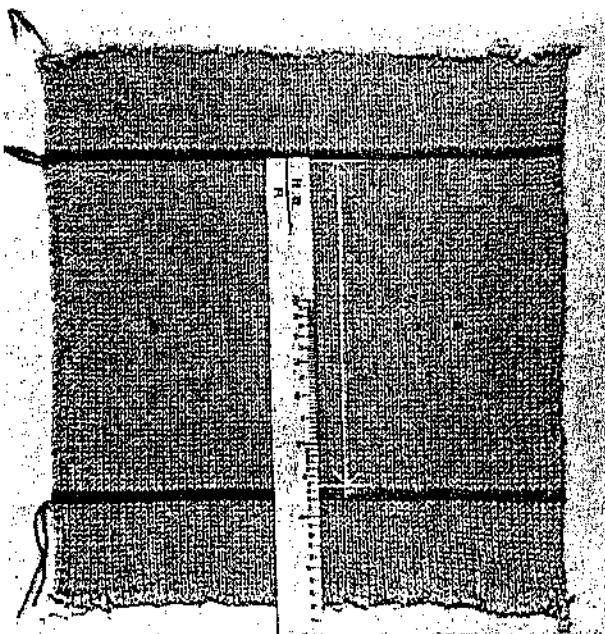
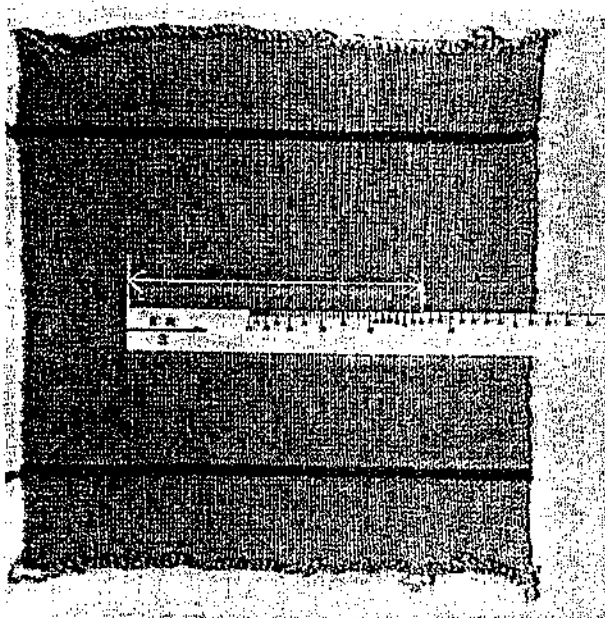
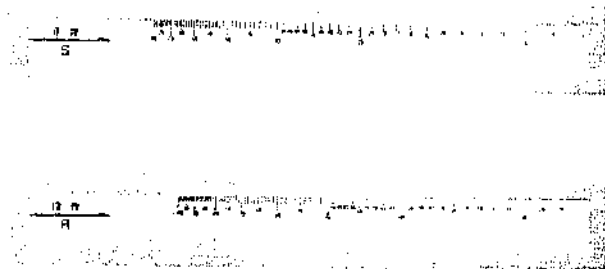

Запишите для памяти значение шкалы регулятора плотности, при котором выполнялся образец.

Калибровочная линейка

Предназначена для подсчета числа петель и рядов, необходимых для вязания 10 см полотна путем измерения расстояния между отметками контрастной нитью на пробном образце.

Линейка имеет две стороны. Сторона "S" используется для измерения количества петель и сторона "R" - для измерения количества рядов.

В соответствии с инструкциям (см. ниже) обмерьте пробный образец для правильного определения плотности вязания.

Как определять плотность вязания...

Плотность по горизонтали. Возьмите калибровочную линейку (зеленую), повернув ее стороной "S" вверх. Замерьте калибровочной линейкой расстояние между обращенными друг к другу дольками цветных петель, приложив к одной из них конец линейки со стрелкой. Число на линейке укажет, сколько петель необходимо набрать для вязания полотна шириной 10 см. Отсчет ведите от конца линейки, помеченного стрелкой.

Плотность по вертикали. Поверните калибровочную линейку стороной "R" к себе. Замерьте калибровочной линейкой расстояние строго между цветными полосами (от конца одной из них до начала другой). Отсчет ведите от конца линейки, помеченного стрелкой. Число на линейке укажет, сколько рядов необходимо провязать для достижения высоты полотна 10 см.

ВНИМАНИЕ: Данные измерения (число петель и рядов) называются плотностью вязания.

Определенные Вами величины плотности вязания по вертикали и по горизонтали запишите для памяти вместе со значением шкалы регулятора плотности, при котором был сделан образец. Используйте их для расчета Вашего изделия.

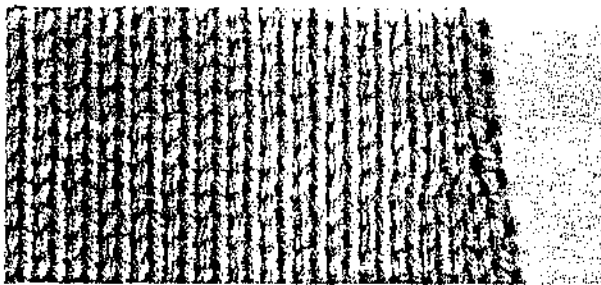

Убавление петель фасонное

Можно одновременно убавить по одной петле с обеих сторон одного ряда.

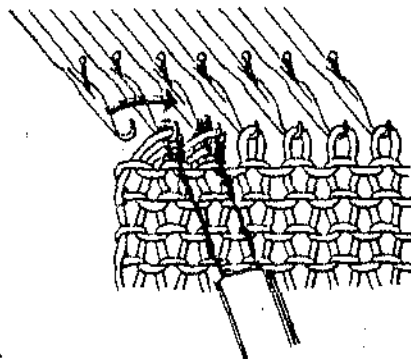

1. Двухигольным деккером перевесьте две крайние петли на соседние нагруженные петлями иглы. При использовании для вязания каждой второй иглы эта операция выполняется с помощью трехигольного деккера.

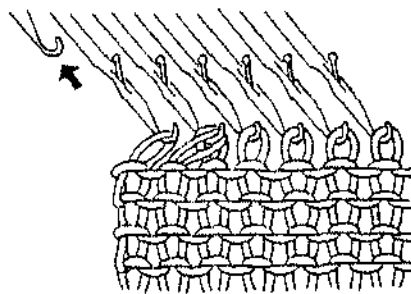

2. Отведите освобожденную иглу в положение "А" и продолжайте вязать.

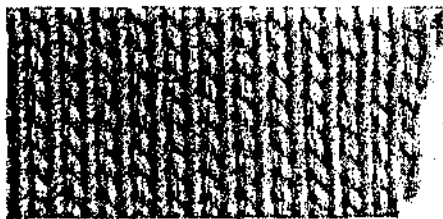

Простое прибавление одной петли

Выдвиньте со стороны каретки иглу, соседнюю с крайней рабочей иглой, из "А" в "В"-положение. В очередном ряду игла включается в работу.

Так можно прибавить одну петлю в начале каждого ряда только со стороны каретки.

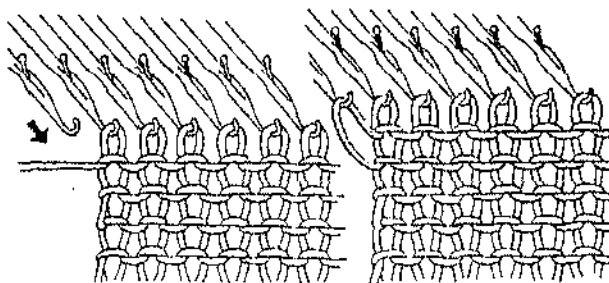

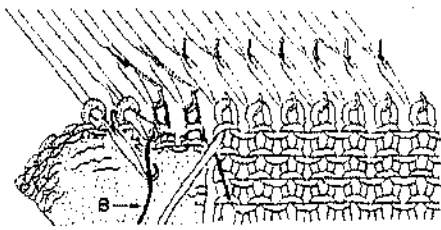

2. Переведите эти иглы из положения "B" в "D", оставив петли за языками. Набросьте шнур "B" на крючки игл. Поочередно верните иглы в положение "B", провязав на них новые петли шнуром.

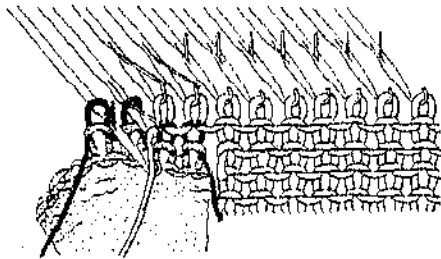

3. Опять переведите вновь включенные в работу иглы из положения "B" в "D" и набросьте рабочую нить на крючки. Поочередно верните иглы в положение "B", провязав на них петли рабочей нитью вручную и продолжайте вязание

4. Прежде, чем удалить шнур, закрепите вновь набранные петли "иглой с нитью непосредственно над шнуром (стр. 56 - 67).

Прибавление одной петли с оформлением бокового края полотна косичкой

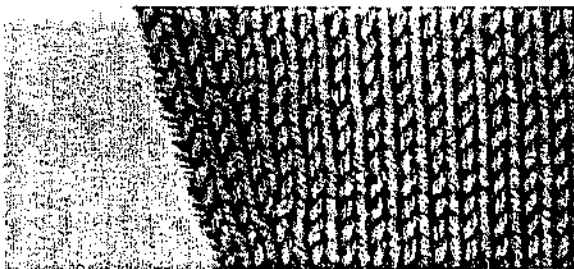

Таким способом можно прибавить по одной петле с обеих сторон полотна после каждого ряда.

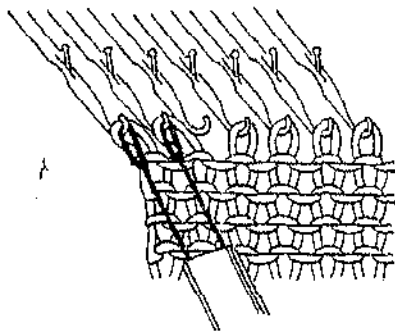

1. Выдвиньте соседнюю с рабочими иглами свободную иглу в положение "B".

Двухигольным деккером сместите две крайние петли в сторону прибавляемой иглы. (При вязании каждой второй иглой эта операция выполняется трехигольным деккером).

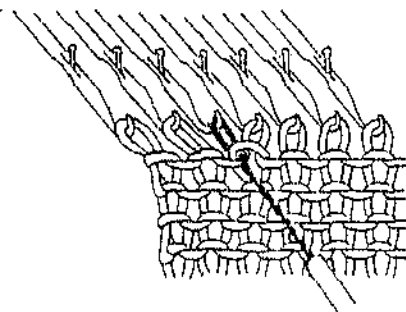

2. Из-под третьей с краю петли подхватите деккером петлю предыдущего ряда и навесьте на свободную иглу.

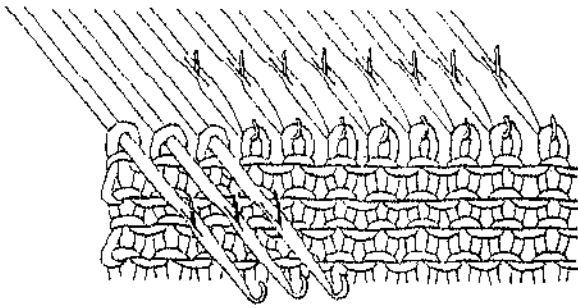

Частичное вязание с уменьшением числа работающих игл (Для ажурной каретки)

1. Выдвиньте иглы с петлями, предназначенными для убавления в первой фазе частичного вязания, в положение D, со стороны, противоположной каретке.

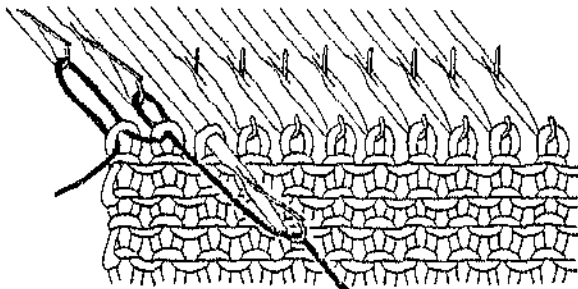

2. Набросьте шнур на крючки игл с открытыми язычками и последовательно верните иглы в положение А, провязав петли на иглах шнуром вручную и вытянув новые длинные петли.

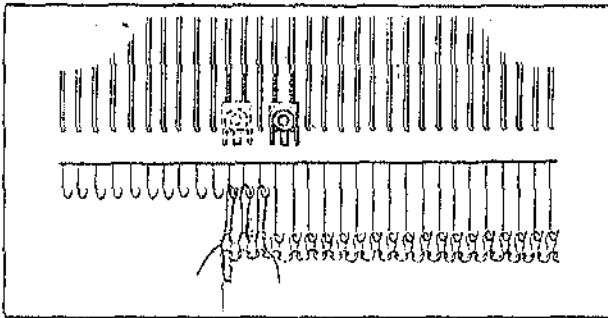

3. Переместите краевой штырек, установив его над двумя крайними иглами в положении В.

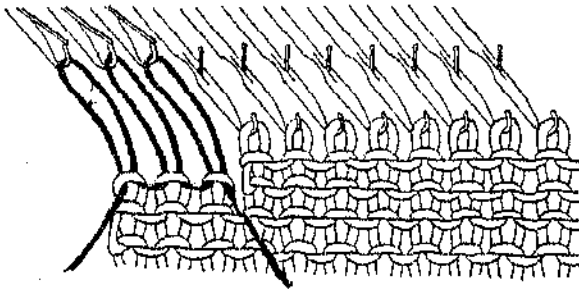

4. Свяжите 2 ряда. (При необходимости частичного вязания с обеих сторон, свяжите только один ряд, повторите операции 1-3. Свяжите 1 ряд).

5. Повторите операции 1-4.

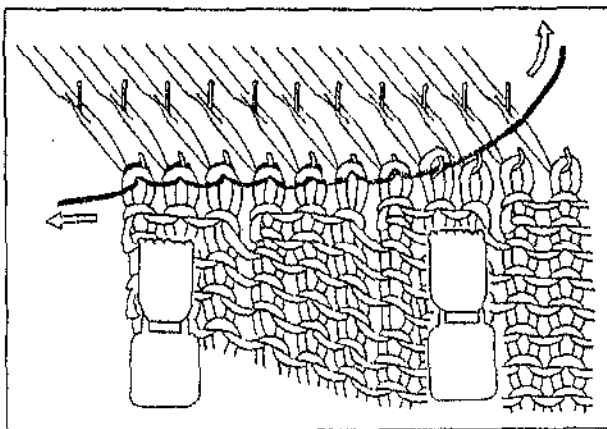

После завершения частичного вязания навесьте грузы, верните петли полотна на крючки игл со стороны, противоположной каретке, потянув за шнур. Все иглы с петлями полотна возвращаются в положение В. Переместите краевой штырек, установив его над двумя крайними иглами в положении В. Если частичное вязание производилось с обеих сторон, свяжите 1 ряд, затем повторите операцию возвращения петель полотна на иглы машины с другой стороны.

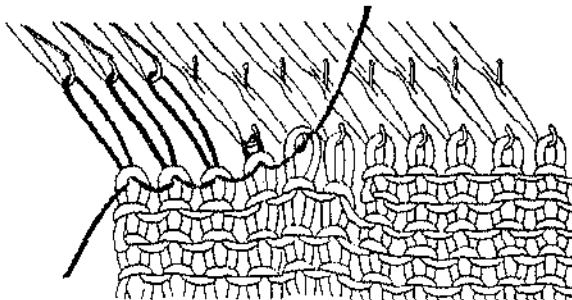
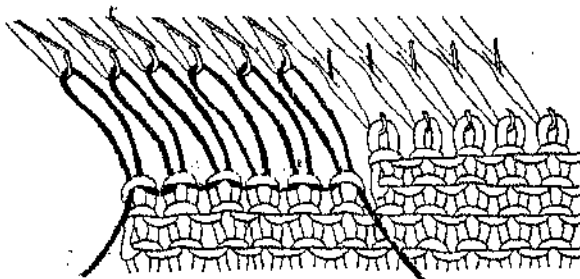
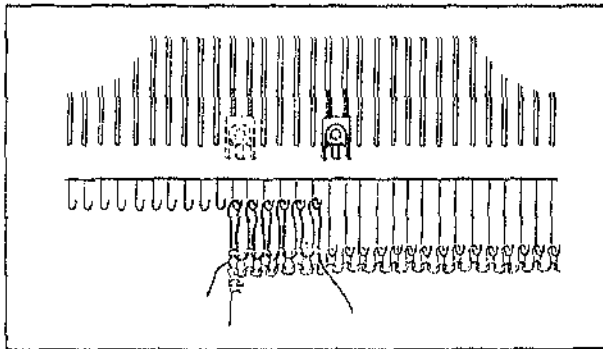
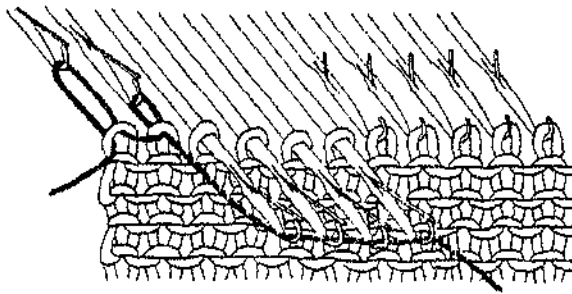
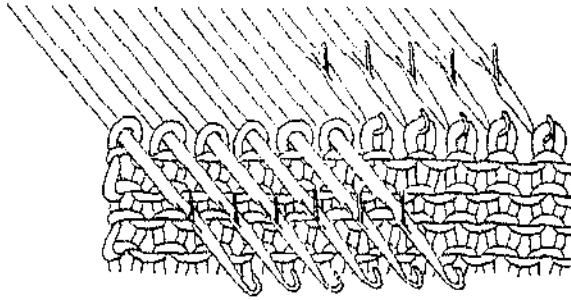

Частичное вязание с увеличением числа работающих игл. (Для ажурной каретки).

1. Выдвиньте в один прием расчетное количество, игл в положение D на стороне, противоположной каретке.

2. Набросьте шнур на крючки игл с открытыми язычками и возвратите их одну за другой обратно в положение А, провязав длинные петли вручную.

3. Переместите краевой штырек, установив его над двумя крайними иглами в положение В.

4. Свяжите 2 ряда.

(При необходимости частичного вязания с обеих сторон следует выполнить только I ряд, а затем повторить операции 1 -3. Свяжите I ряд).

5. Со стороны, противоположной каретке, верните несколько игл с петлями, предназначенными для прибавления в первой фазе частичного вязания, в положение В. Потянув за шнур, перевесьте петли полотна на крючки игл.

6. Переместите краевой штырек, установив его над двумя крайними иглами в положение В.

7. Свяжите 2 ряда. (В случае частичного вязания с обеих сторон, следует вязать только I ряд).

8. Повторите операции 5 - 7.

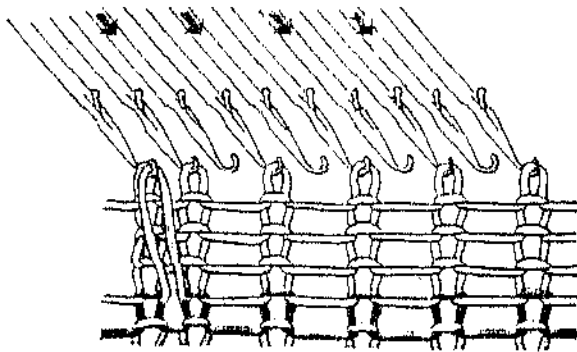

5. Навесьте петлю на крючок крайней слева иглы. Выдвиньте все иглы рабочей зоны из положения А в В.

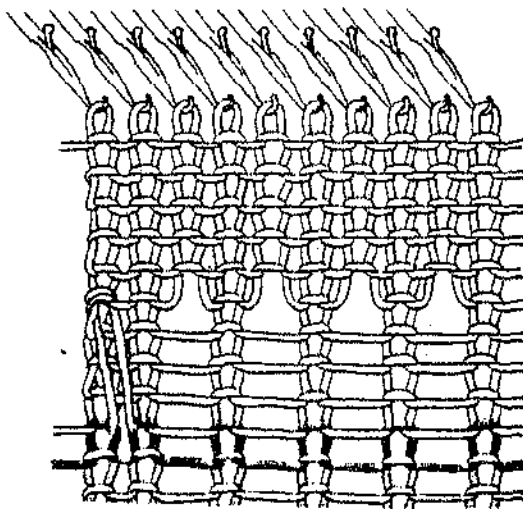

6. Свяжите полотно необходимой для резинки длины, установив на шкале показателя плотности число на две единицы меньшее, чем требуемое для чулочной вязки.

7. Сбросьте петлю с третьей слева иглы и распустите петельный столбик.

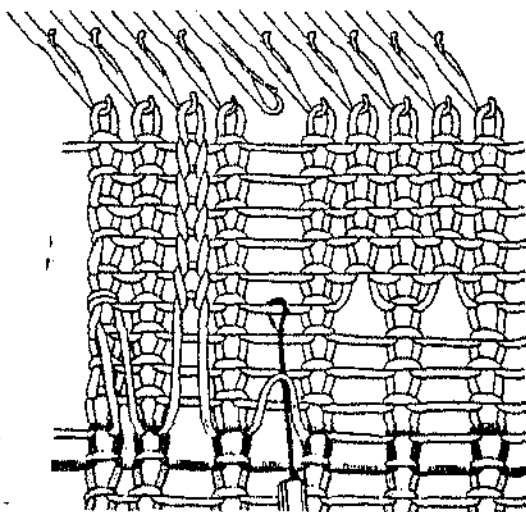

8. Подведите петлеуловитель под вторую слева петлю первого ряда полотна и вытяните ее, как это показано на рисунке. Петля за язычком петлеуловителя. Пропустив три следующие протяжки нити, захватите пятую протяжку крючком петлеуловителя.

9. Потяните петлеуловитель на себя. Первая петля будет провязана через протяжку нити, за язычком петлеуловителя висит новая петля.

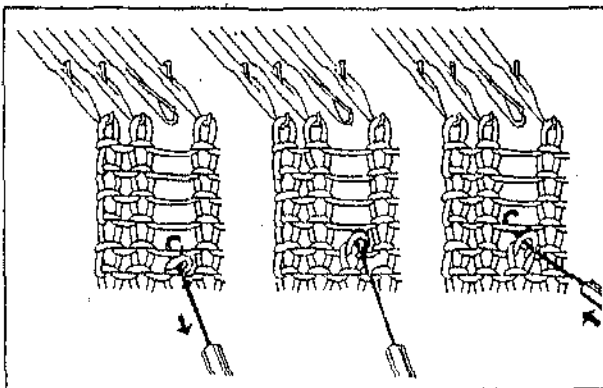

10. Захватите следующую протяжку нити и вяжите через нее петлю, висящую на петле уловителя.

11. Повторите операцию 9 для каждой следующей протяжки нити. Верхнюю петлю верните обратно в крючок ее иглы. Далее преобразуйте каждый нечетный петельный столбик по описанию.

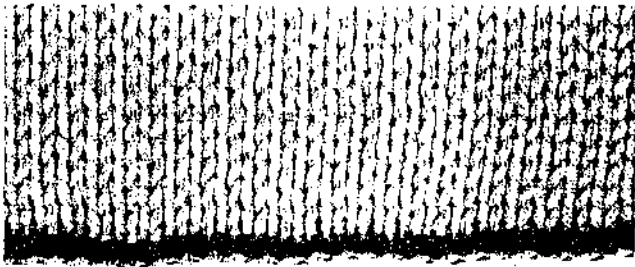

Набор петель на иглу машины способом обкручивания игл рабочей нитью

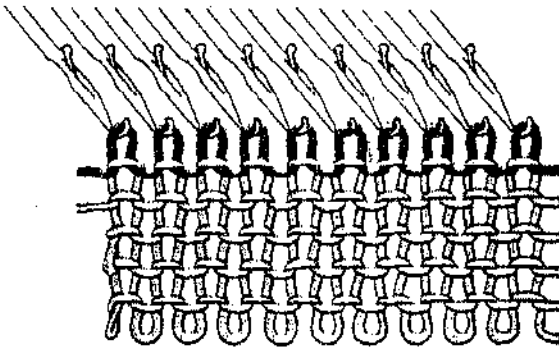

1. Наберите петли вспомогательной нитью и свяжите несколько рядов. Каретка слева. Провяжите 1 ряд шнуром "А".

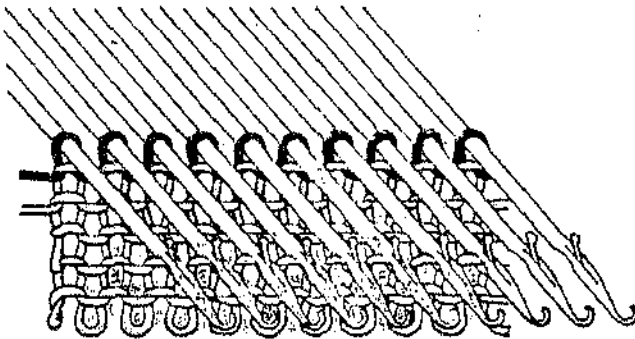

2. Выдвиньте все рабочие иглы в положение D

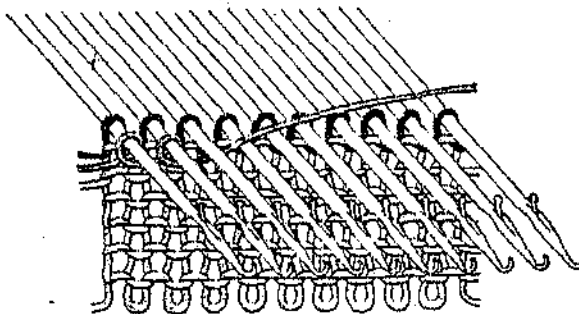

3. Начиная с крайней левой иглы, обвейте рабочей нитью стержни всех игл последовательно в направлении против часовой стрелки.

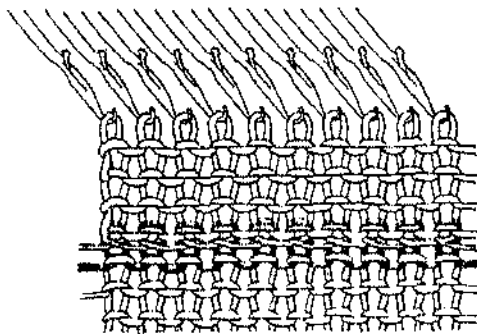

4. Заправьте основную нить в нитеводитель.

5. Установите оба иглооттяжных рычага в положение II и продолжайте вязать. Выполнив 6-7 рядов рабочей нитью, вытяните шнур, отделив вспомогательную нить от полотна. Такой метод позволяет получить закрытый петельный ряд начала вязания.

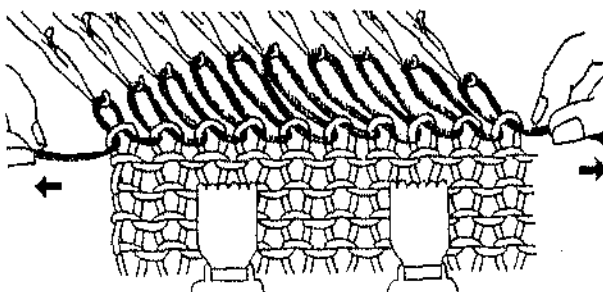
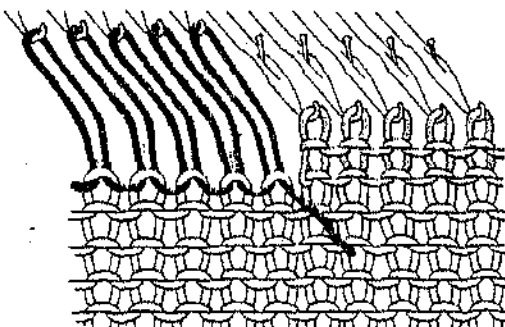
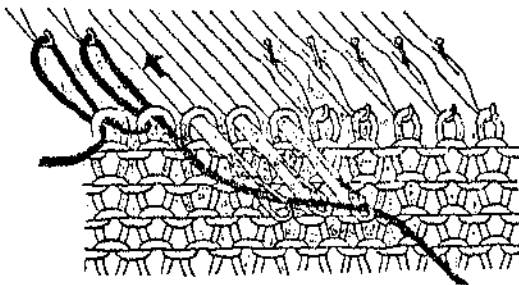
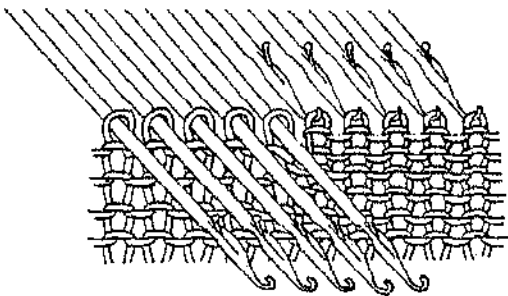
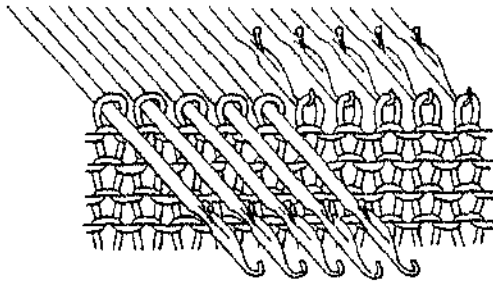
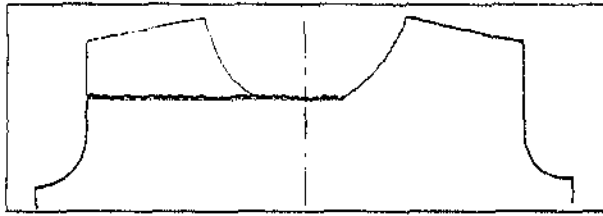

Фиксирование петель

Детали изделий, имеющие сложный контур (см. рисунок), формируются по этапам. В таких случаях необходимо удерживание петель вязания, не участвующих в выполнении очередного этапа, на иглах машины. Воспользуйтесь одним из следующих методов.

Фиксирование петель на иглах в положении D (только для главной каретки)

1. Выдвиньте иглы с петлями, не участвующими в выполнении очередного этапа, в положение D.

2. Установите иглооттяжные рычаги в положение I и продолжайте вязать.

Чтобы включить в работу петли, висящие на иглах в положении D, задвиньте эти иглы в положение C и продолжайте вязать (только для чулочной вязки).

При узорном вязании верните иглы из положения D в B с помощью деккера, повесив петли на крючки этих игл.

Фиксирование петель с помощью шнура

1. Выдвиньте иглы с петлями, не участвующими в выполнении очередного этапа, в положение D.

2. Набросьте шнур на крючки игл, начиная с края, и верните иглы с длинными петлями на крючках поочередно в положение A.

3. Продолжайте вязать.

Перед началом вязания каждого следующего ряда убеждайтесь в том, что иглы с длинными петлями расположены строго в положении A. Для включения в работу зафиксированных петель навесьте грузы и верните петли полотна на иглы машины со стороны, противоположной каретке, натягивая шнур.

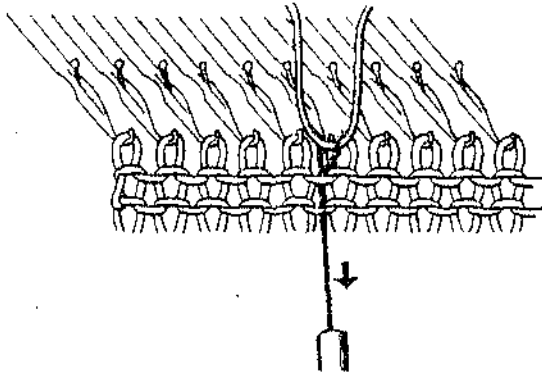

Выполнение маркировки цветной нитью

1. Введите петлеуловитель в основание петли, которая должна быть маркирована. Подхватив крючком цветную нить, возвратите петлеуловитель назад с цветной петлей на крючке.

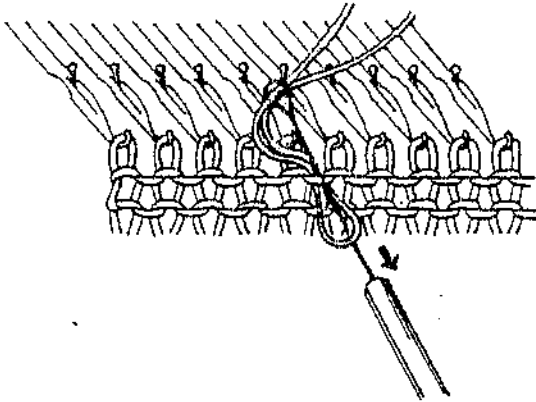

2. Заведите цветную петлю за язычок петлеуловителя. Подхватите крючком оба конца цветной нити и извлеките петлеуловитель из цветной петли, протянув через нее концы.

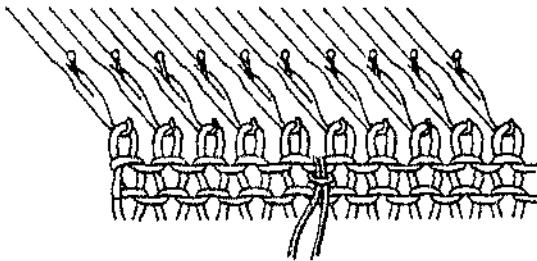

Закрепление петель иглой с нитью

Выполните последний ряд вязания и оборвите нить, оставив конец, длина которого в три раза превышает ширину связанного полотна.

А. С левого конца:

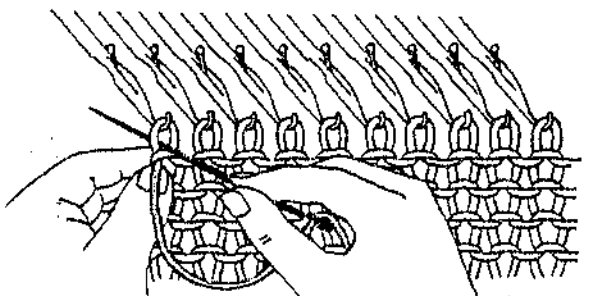

1. Заправьте конец нити в швейную иглу с широким ушком. Введите иглу в первую петлю и протяните через нее нить.

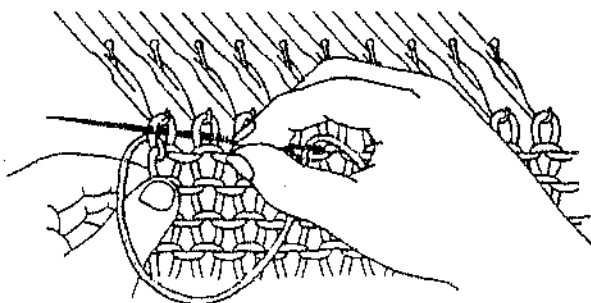

2. Введите иглу во вторую и выведите через первую петлю.

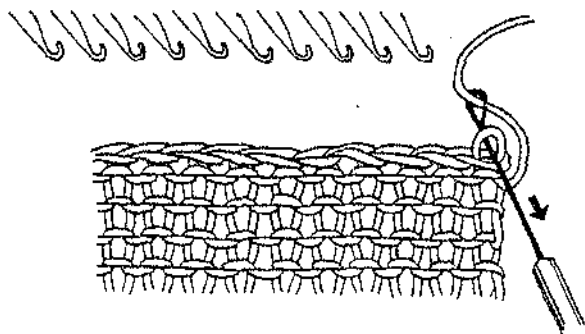
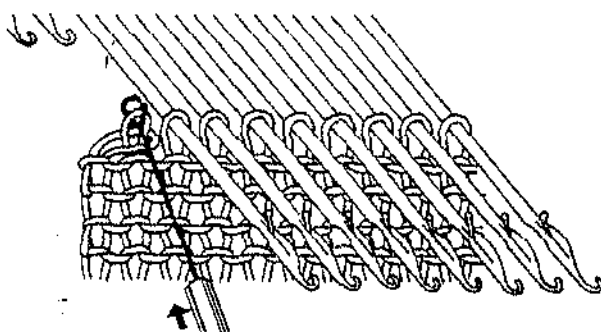
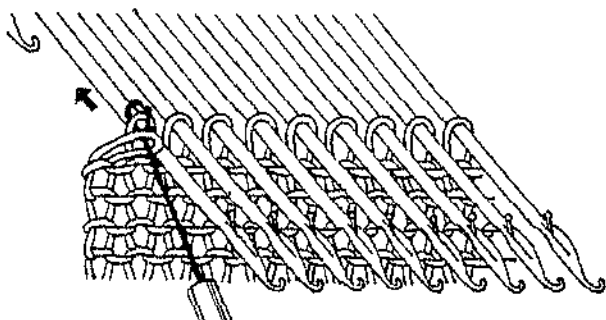
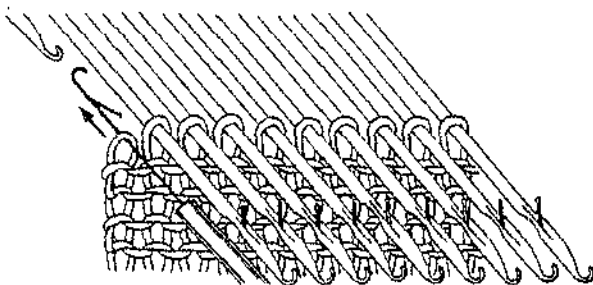
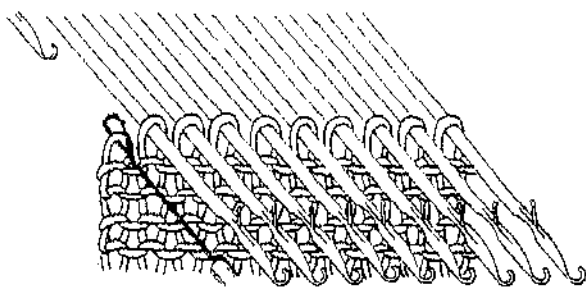

Закрепление петель петлеуловителем

Такой метод используется для формирования края при завершении вязания.

1. Выполните заключительный ряд вязания, установив на шкале регулятора плотности число, на 3-4 единицы превышающее основное значение. Выдвиньте иглы в положение D. Со стороны, противоположной каретке, захватите первую петлю крючком петлеуловителя и уберите иглу в положение A. Петля останется на петлеуловителе.

2. Переместите петлю за язычок петлеуловителя.

3. Захватите крючком вторую петлю. Подайте иглу назад в направлении, показанном стрелкой, одновременно перемещая петлеуловитель в обратном направлении.

Первая петля провяжется через вторую и соскользнет с петлеуловителя. Вторая петля останется в крючке.

4. Повторите операции 2 и 3.

Переместите последнюю петлю за язычок петлеуловителя, протяните конец рабочей нити через нее с помощью петлеуловителя, как это показано на рисунке.

Компания „Крунг“

тел./факс: (495) 989-22-97 www.krung.ru

20
1
2

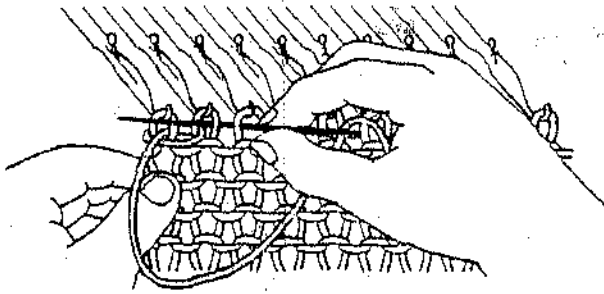

3. Введите иглу с нитью в третью и выведите через вторую петлю.

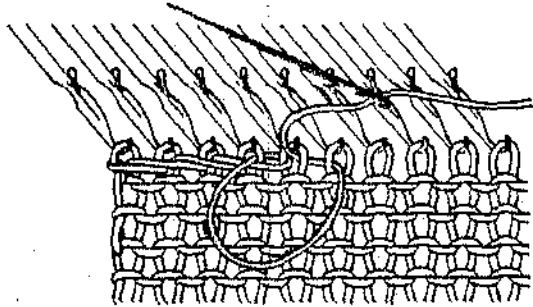

4. Повторите операции 2 и 3, вводя иглу каждый раз в следующую петлю и выводя через предыдущую. Закрепите последнюю петлю узелком.

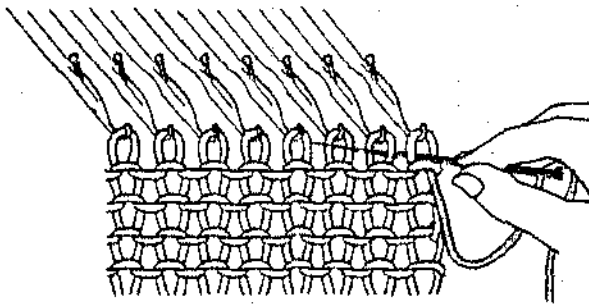

В. С Правой стороны:

1. Пропустите иглу с нитью через первую и вторую петли справа.

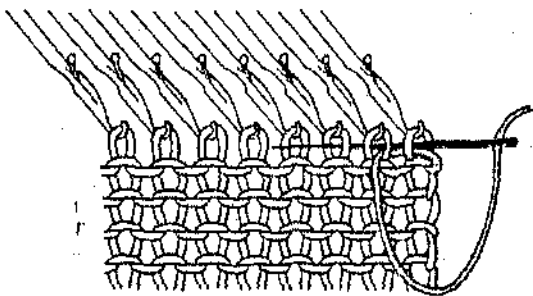

2. Введите иглу в первую и выведите через третью петлю обходя иглой вторую петлю сзади.

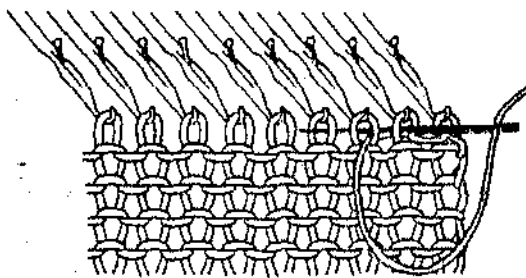

3. Введите иглу во вторую и выведите через четвертую петлю, обходя иглой третью петлю сзади.

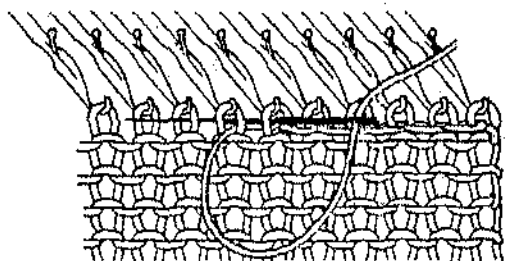

4. Закрепите иглой с нитью таким же образом остальные петли.

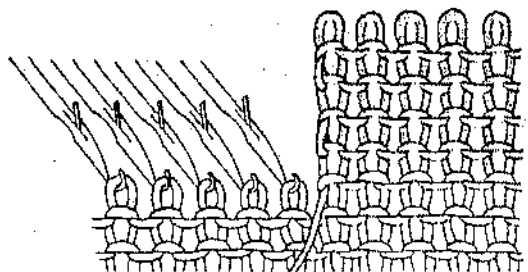
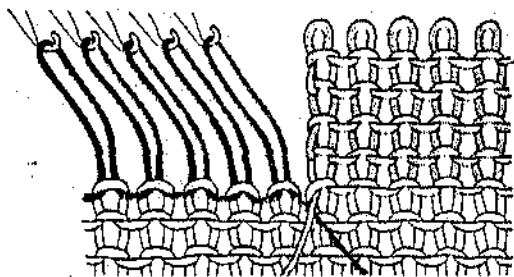
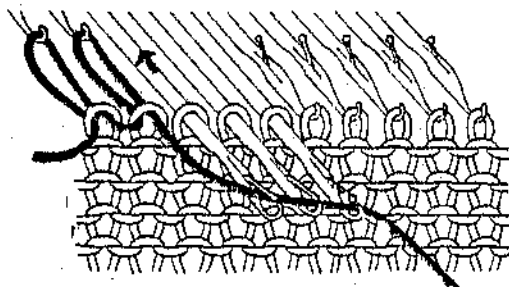
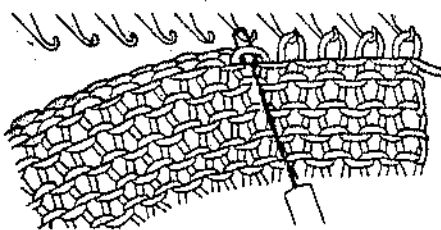
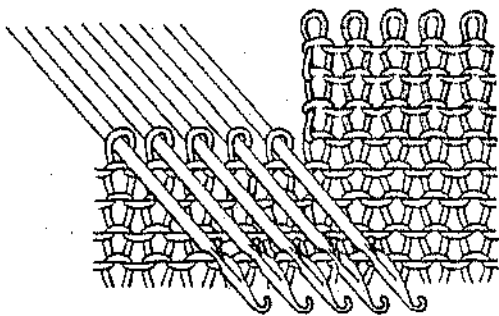
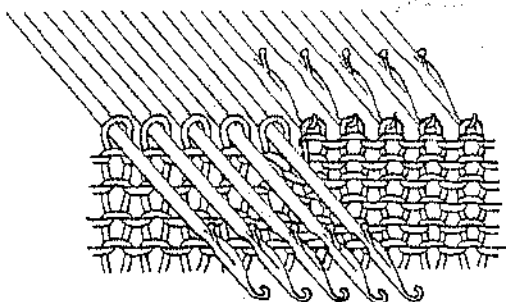

Фиксирование петель с помощью вспомогательной нити I (только для главной каретки). Установите ручку выбора узора в положение O, а иглооттяжные рычаги в положение I.

1. Оставьте иглы для петель, которые должны быть зафиксированы, в положение B. Выдвиньте остальные иглы в положение D.
2. Заправьте вспомогательную нить в нитеводитель и свяжите несколько рядов. Сбросьте петли и задвиньте соответствующие им иглы в положение A.
3. Иглы из положения D верните в положение C или в положение B в случае узорного вязания (см. стр.45). Установите контролируемые элементы в соответствии с рабочей таблицей и продолжайте вязать.

Для продолжения вязания зафиксированных петель, снятых на вспомогательную нить, верните их на иглы машины. Для этого подхватите деккером петли участка полотна непосредственно под вспомогательной нитью, навесьте их на крючки игл и распустите вспомогательную нить.

Фиксирование петель с помощью вспомогательной нити II (для ажурной каретки)

1. Выдвиньте иглы, петли которых не должны быть зафиксированы в положение D.
2. Начиная с крайней иглы, набросьте шнур в крючки игл и верните иглы с длинными петлями на крючках поочередно в положение A.
3. Свяжите несколько рядов вспомогательной нитью на иглах, на иглах, находящихся в положении B. Сбросьте вязание с машины.

Чтобы продолжить вязание иглами, стоящими в положении D, верните боковые рычаги и стоп-кнопку в начальное положение и, натянув шнур, верните петли в крючки игл (см. стр. 54). Чтобы продолжать вязание петель, зафиксированных вспомогательной нитью, подхватите деккером петли последнего ряда полотна C (под вспомогательной нитью) и повесьте их на крючки игл.

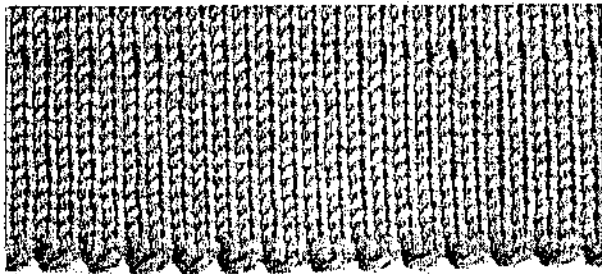

Двойной край с зубчиками

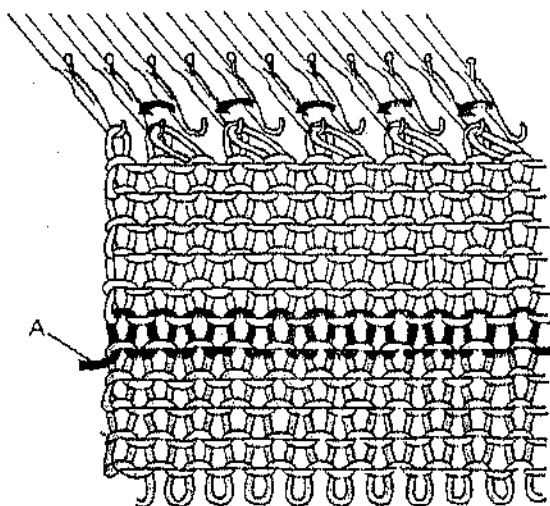

1. Выдвиньте нечетное количество игл в положение В. Наберите петли и свяжите несколько рядов вспомогательной нитью. Выполните 1 ряд шнуром "А". Установите на шкале регулятора плотности число на единицу меньше, чем требуется для чулочной вязки и вяжите рабочей нитью количество рядов на единицу меньше, чем необходимо для достижения заданной глубины подгиба.

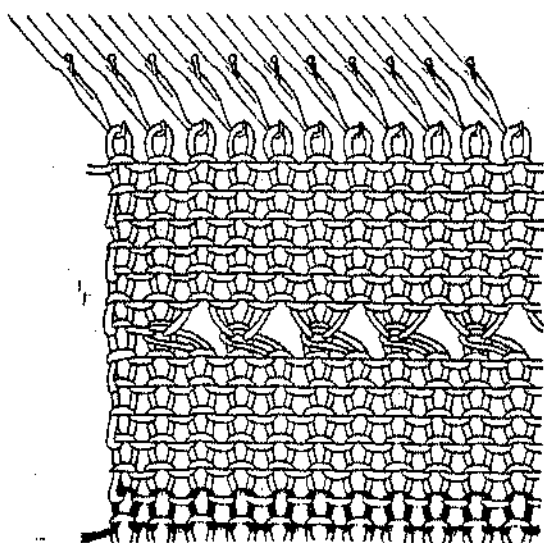

2. С помощью деккера перенесите каждую нечетную начиная с третьей петлю на соседнюю с ней иглу. Оставьте освобожденные иглы в положении В.

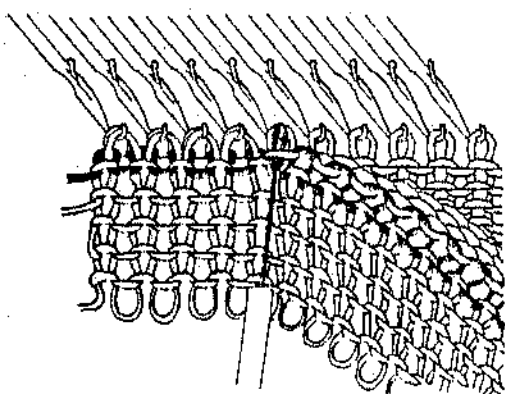

3. Установите на шкале регулятора плотности число, требуемое для чулочной вязки, и выполните количество рядов, которое необходимо для достижения заданной глубины подгиба.

4. Навесьте петли первого ряда полотна (над шнуром) на соответствующие им иглы. Не забудьте навесить кромочную петлю.

5. Увеличьте число на шкале регулятора плотности на две единицы и свяжите 1 ряд. Выдерните шнур, отделив вспомогательную нить от полотна. Установите на шкале регулятора плотности прежнее значение и продолжайте вязать.

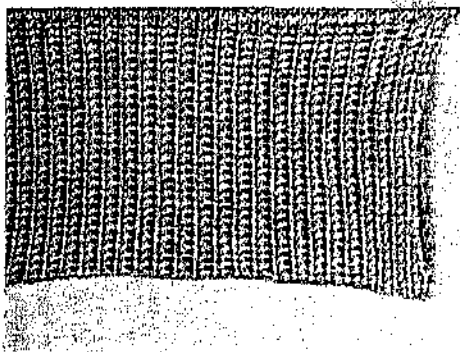

Ложная резинка

Ложная резинка может быть использована вместо резинки IxI (KI.PI).

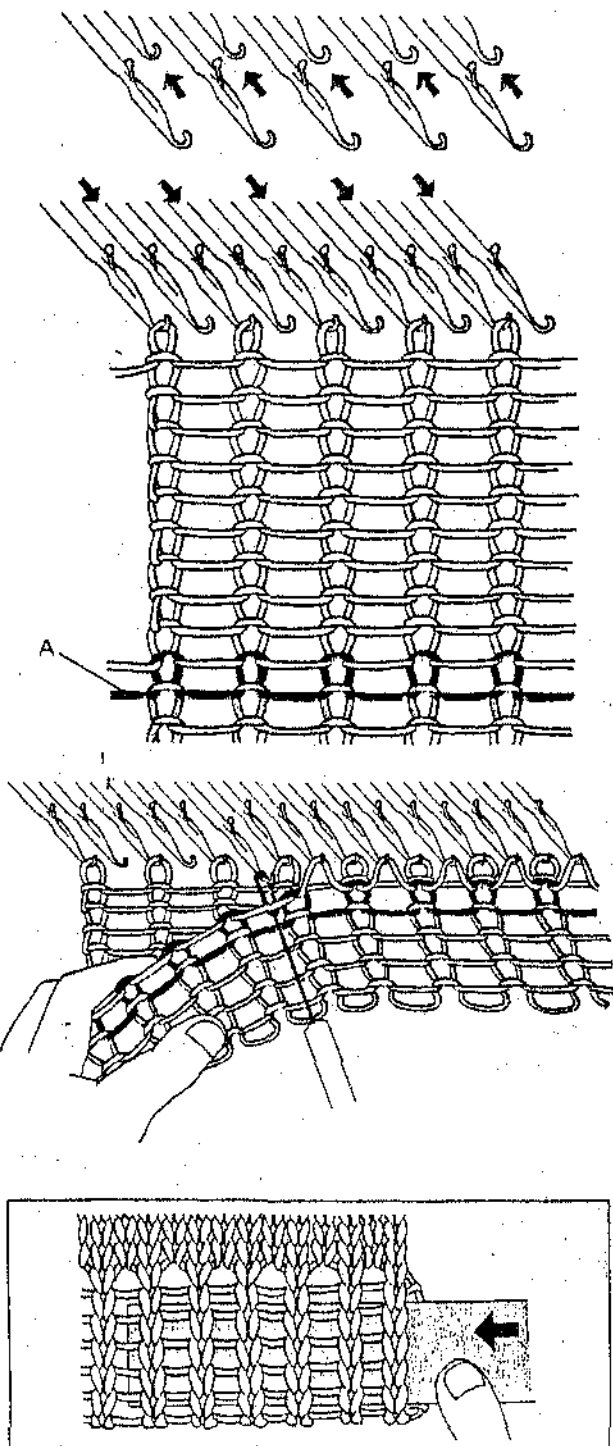

1. Выдвиньте необходимое количество игл в положение В. Верните каждую вторую иглу в положение А, начиная со второй левой иглы.

2. Наберите петли и свяжите несколько рядов вспомогательной нитью.

Выполните I ряд шнуром "А".

3. Заправьте рабочую нить и установите на шкале регулятора плотности число на 3 - 4 единицы меньше, чем требуемое для чулочной вязки, и свяжите количество рядов, в два раза большее, чем необходимо для высоты бейки.

4. Выдвиньте все иглы рабочей зоны из положения А в В.

5. С помощью деккера навесьте на свободные иглы петли первого ряда полотна, расположенные над шнуром.

6. Установите на шкале регулятора плотности число, требуемое для чулочной вязки, и продолжайте вязать. Вытяните шнур, чтобы отделить вспомогательную нить от полотна.

Введите линейку в боковое отверстие бейки и, оттянув с ее помощью полотно вертикально вниз, сомкните петельные столбики ложной резинки.

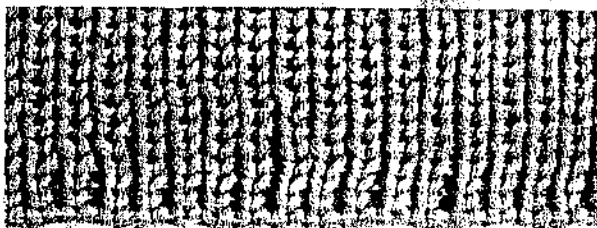

Резинка 1x1 (К1.П1)

При отсутствии передней игольницы данный метод может быть использован для вязания манжет, воротников и беек.

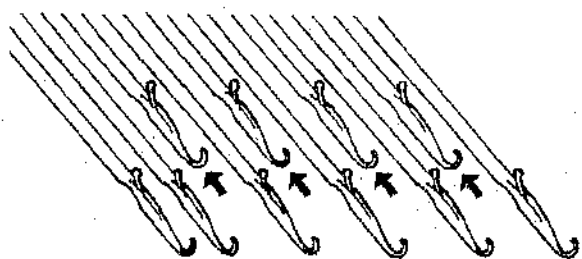

1. Выдвиньте необходимое количество игл в положение В. Возвратите каждую нечетную иглу (начиная с третьей иглы слева) в положение А

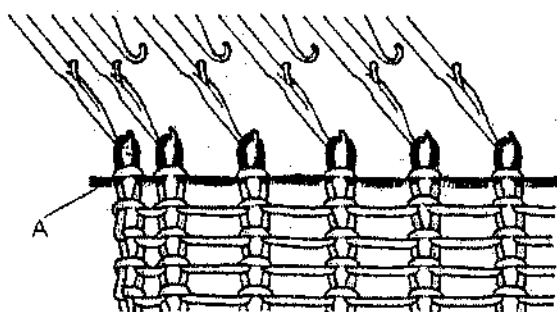

2. Наберите петли на выдвинутые иглы вспомогательной нитью и свяжите несколько рядов. Выполните 1 ряд шнуром А.

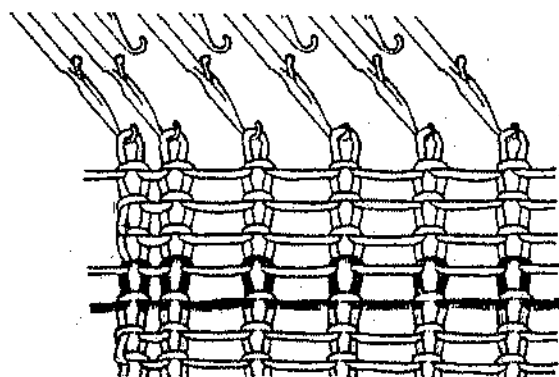

3. Заправьте рабочую нить. Свяжите 4 ряда, установив на шкале регулятора плотности

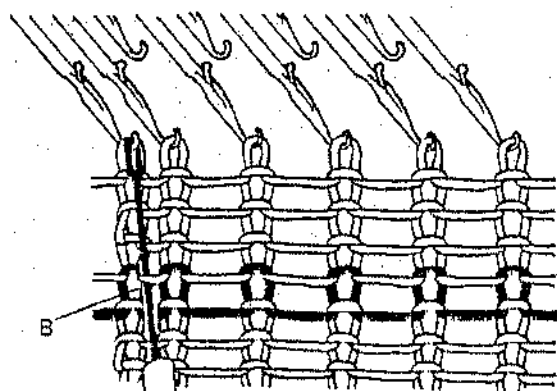

4. Подхватите деккером крайнюю слева нитью петлю "В" первого ряда полотна (над шнуром).

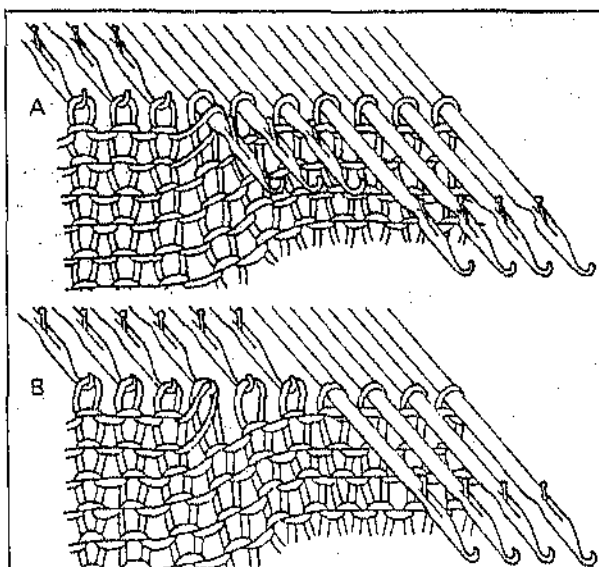
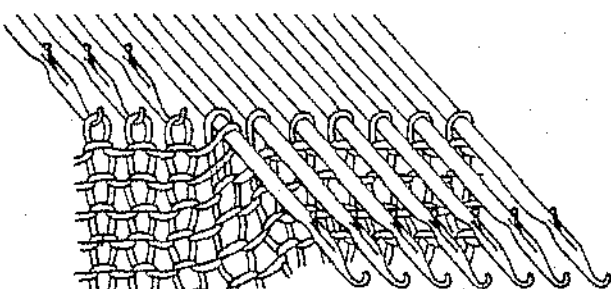
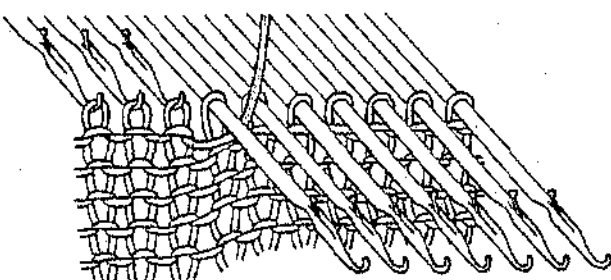
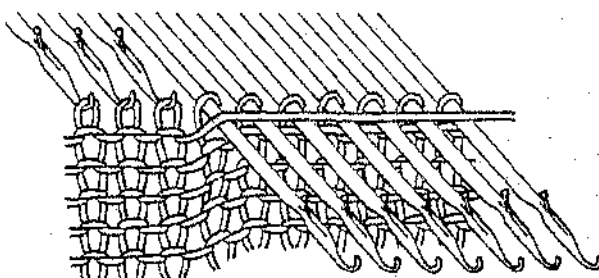
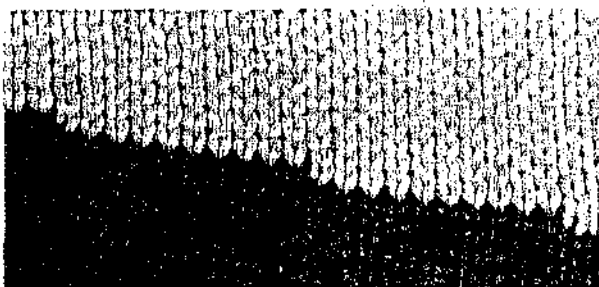

Частичное вязание с увеличением числа работающих игл. (Только для главной каретки)

Установите иглооттяжные, рычаги в положение I.

1. Выдвиньте в один прием расчетное количество игл в положение D со стороны, противоположной каретке.

2. Свяжите I ряд.

При этом вяжут только иглы, находящиеся в положении B. Иглы, находящиеся в положении D не работают и нить укладывается поверх них.

3. Для предотвращения образования отверстия в полотне необходимо пропустить нить под ближайшую к рабочим иглам находящуюся в положении D иглу, а также и над остальными иглами, стоящими в положении D.

(При необходимости частичного вязания с обеих сторон повторите операцию I до начала вязания следующего ряда).

4. Свяжите I ряд.

(При необходимости частичного вязания с обеих сторон выполните операцию 3).

5. Перед началом вязания очередного ряда выполните следующие операции со стороны, противоположной каретке:

A. В случае чулочной вязки.

Задвиньте иглы с петлями, предназначенными для прибавления в первой фазе частичного вязания, в положение C.

B. В случае вязания узорами.

С помощью деккера верните иглы с петлями, предназначенными для прибавления в первой фазе частичного вязания, в положение B. Выровняйте все иглы, находящиеся в положении B.

6. Повторите операции 2-5, но в случае частичного вязания с обеих сторон следует повторять только операции 2, 3 и 5.

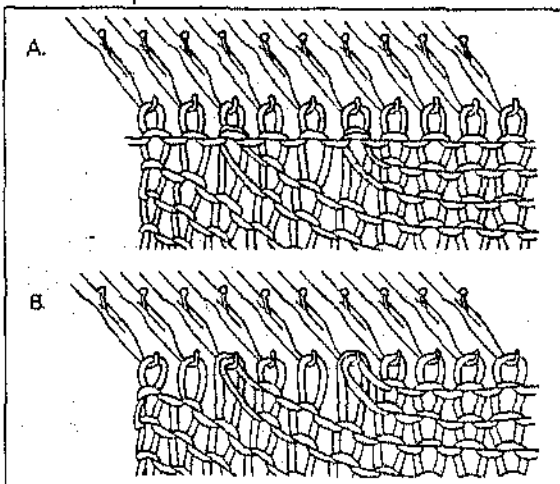
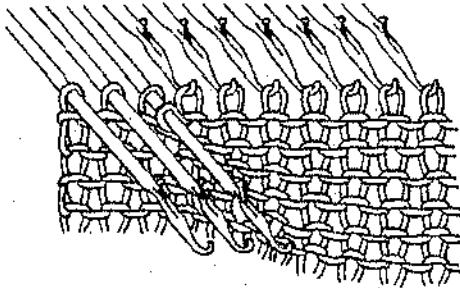
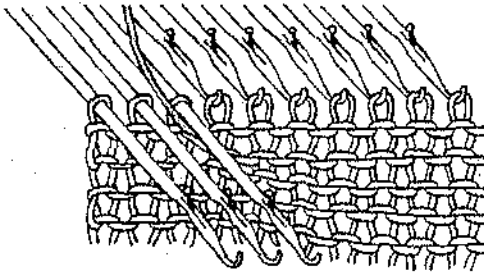
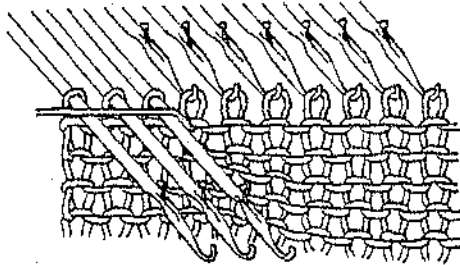
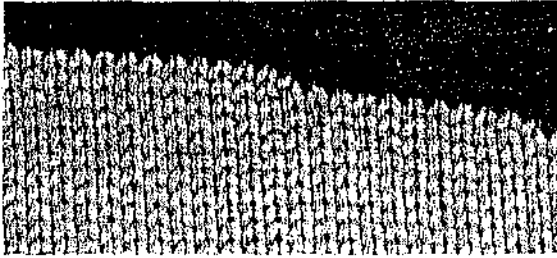

Частичное вязание

Частичное вязание используется для придания изделиям необходимой формы и выполнения наклонных линий, таких, как скос плеча, вытачки и т.д.

Частичное вязание можно выполнять только со стороны, противоположной каретке. Если необходимо формировать обе стороны полотна, то делайте это поочередно, справа и слева.

Частичное вязание с уменьшением числа работающих игл. (Только для главной каретки)

Установите иглооттяжные рычаги на I.

1. Переведите иглы с петлями, предназначенные для убавления в первой фазе частичного вязания, в положение "D" со стороны, противоположной каретке.

2. Свяжите I ряд. Иглы в положении "B" вяжут. Иглы в положении "D" не работают и нить проходит над ними.

3. Чтобы избежать образования отверстия в полотне, пропустите нить под ближайшей к рабочим стоящую в положении "D" иглу, а также и над остальными иглами, стоящими в положении "D".
С Если частичное вязание необходимо выполнить с обеих сторон, повторите операцию I до начала вязания следующего ряда.)

4. Свяжите I ряд. Итак, выполнена первая фаза частичного вязания. (При необходимости частичного вязания с обеих сторон выполните операцию 3).

5. Повторите операции 1-4.

- После завершения частичного вязания выполните следующее:

А. В случае чулочной вязки

Переведите иглы из положения "D" со стороны, противоположной каретке, в положение "C".

Свяжите I ряд. Иглы из положения "C" возвращаются в положение "B".

Повторите это для игл с другой стороны,

если частичное вязание было выполнено с обеих сторон.

Б. В случае вязания узорами.

Деккером переведите иглы из "D" - положения в "B" со стороны, противоположной каретке. Свяжите I ряд. Повторите это же для игл с другой стороны, если частичное вязание было выполнено с обеих сторон.

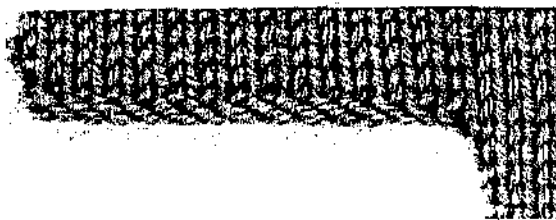

Прибавление нескольких петель
(Только с помощью главной каретки)

Петли можно прибавлять только со стороны каретки.

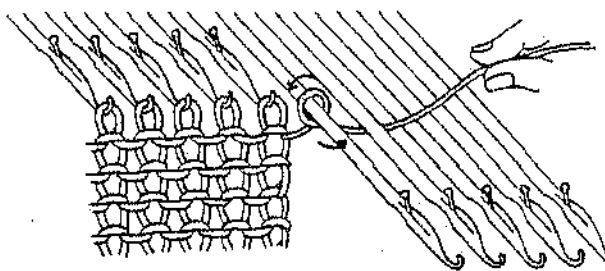

Каретка справа:

1. Переведите нужное число игл из положения "А" в "D". Уменьшите натяжение нити, находящейся между нитиводителем и рабочими иглами. Свободно обвейте рабочей нитью иглы, стоящие в положении "D" в направлении против часовой стрелки.

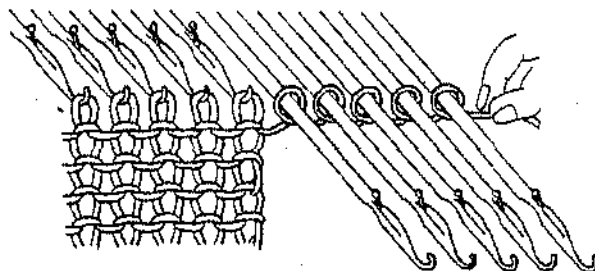

2. Подвиньте витки нити на иглах к отбойным зубьям. Восстановите натяжение нити и продолжайте вязание.

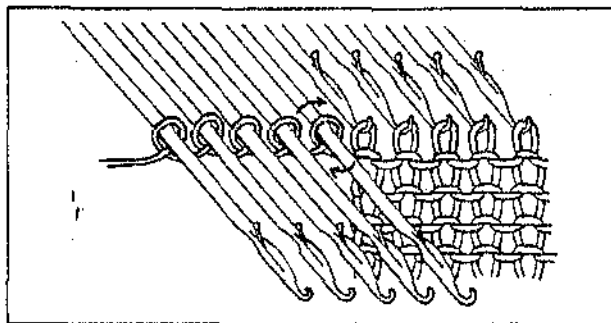

(При положении каретки слева, свободно обвейте рабочей нитью иглы, стоящие в положении "D" в направлении по часовой стрелке).

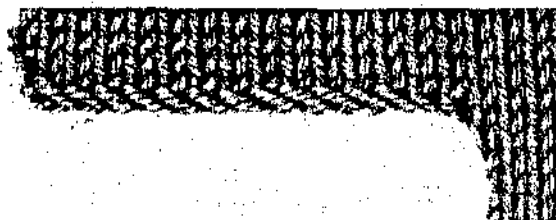

Прибавление нескольких петель
(при вязании ажурной кареткой)

Петли можно прибавлять только со стороны каретки.

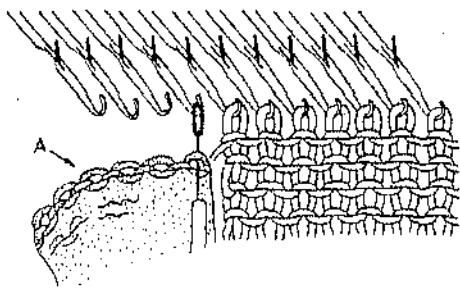

1. Переведите необходимое число игл из положения "А" в "В". Возьмите кусок ненужного вязания "А" и с помощью деккера навесьте его петли на иглы машины.

ПРИЕМЫ ВЯЗАНИЯ

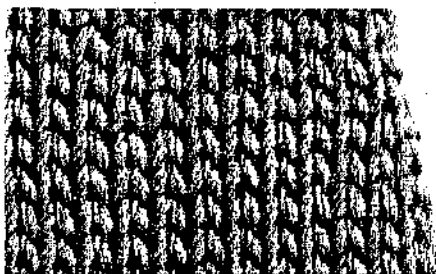
Убавление одной петли

Можно убавлять по одной петле с обеих сторон после каждого ряда. Перевесьте деккером крайнюю петлю на соседнюю иглу, нагруженную, петлей. Отведите освобожденную иглу в положение "А" и продолжайте вязание.

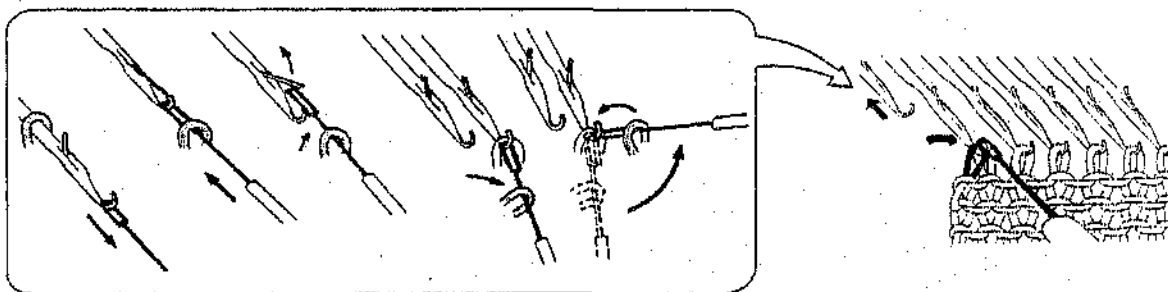
Убавление нескольких петель

Петли можно убавлять только со стороны каретки.

Убавление петель с левого края:

1. Каретка находится с левой стороны. Полотно обращено к Вам изнаночной стороной. Перевесьте крайнюю левую петлю на соседнюю иглу с петлей. Отведите освобожденную иглу в положение "А".

2. Иглу с двумя петлями выдвиньте в положение "D", чтобы обе петли оказались за язычком.

3. Навесьте рабочую нить слева направо в открытый крючок иглы. (При убавлении с правой стороны - навесьте рабочую нить справа налево).

4. Удерживая нить снизу, отведите иглу в положение "В".

Две петли провязываются через рабочую нить, соскальзывают с иглы, оставляя новую петлю.

5. Продолжайте выполнять убавление в той же последовательности, пока Вы не закрепите нужное число петель. Навесьте последнюю петлю, предназначенную для убавления, на соседнюю с ней иглу. Продолжайте вязать.

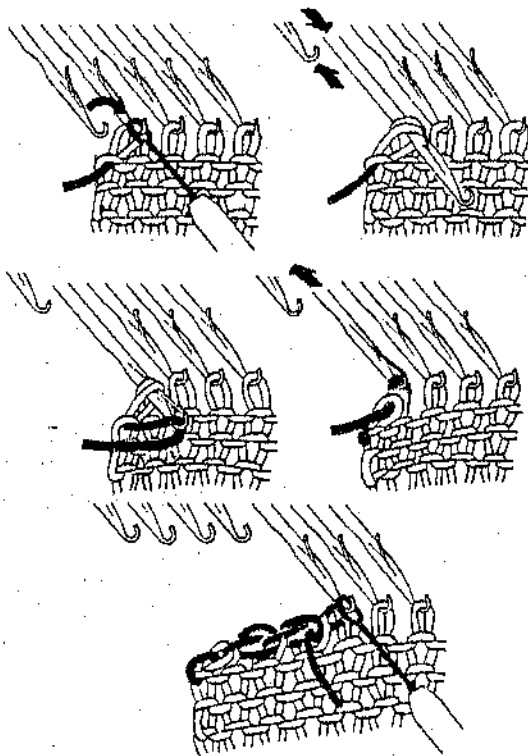

- Убавление с правой стороны полотна выполняйте в обратном направлении при положении каретки справа.

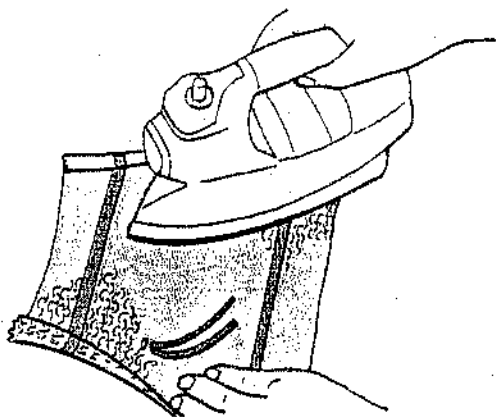

ВНИМАНИЕ: Так как на иглах машины вязание подвергается сильному растяжению, оставьте образец отлежаться несколько часов, чтобы он принял естественную форму. Отгладьте его утюгом с паром или обыкновенным утюгом через влажную ткань. Пусть он высохнет, а затем определите на нем плотность вязания. Запишите для памяти значение шкалы регулятора плотности, при котором выполнялся образец.

Если Вы используете очень толстую нить...

Для вязания очень толстой нити необходимо пользоваться каждой второй или даже каждой третьей иглой. Выберите подходящую перфокарту для узоробразования.

Свяжите пробный образец для определения плотности вязания (используя, например, каждую вторую иглу) следующим образом: I. Выдвиньте по 35 игл с каждой стороны от центра (0) в положение "B". Отведите каждую вторую иглу назад в положение "A" отборной гребенкой II. Иглы должны быть расположены так, как показано на

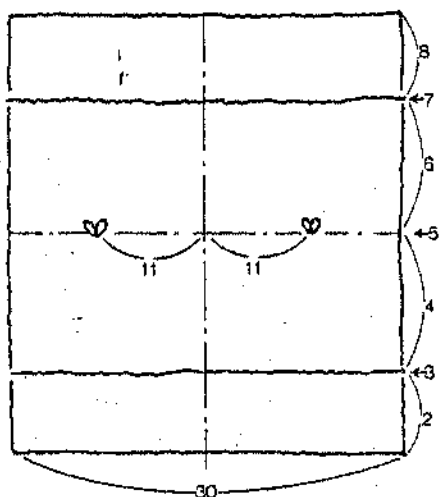
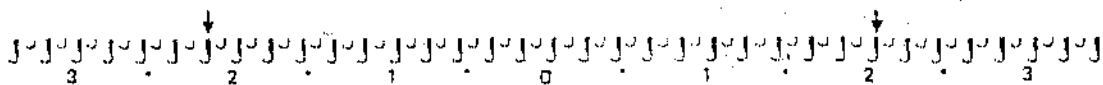
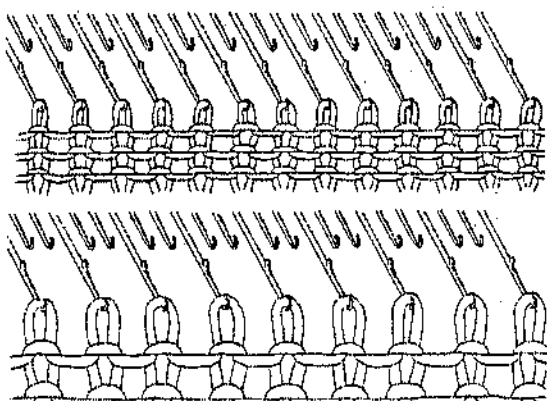

рисунке ниже.

2. Используя основную нить, наберите петли и начинайте вязать, изменяя числа на шкале регулятора плотности и проверяя качество получаемого полотна пока Вы не определите значение шкалы, подходящее для выбранного узора и выбранной нити. После этого свяжите 10 рядов. 3. Контрастной нитью выполните 2 ряда чулочной вязкой. 4. Основной нитью свяжите 15 рядов. 5. Выдвиньте обе одинадцатые иглы, расположенные слева и справа от центра (0), маркированные стрелками, как показано на рисунке выше. Поместите в крючки игл контрастную нить и провяжите на них цветные петли вручную. 6. Свяжите еще 15 рядов основной нитью. 7. Контрастной нитью выполните 2 ряда

чулочной вязкой. 8. Основной нитью свяжите еще 10 рядов и снимите образец с машины.

ВНИМАНИЕ: Так как полотно подвергается растяжению на иглах машины, соберите его в трубу по долевой и подвергните растяжению по длине, чтобы сомкнуть петельные ряды.

ИНСТРУКЦИЯ ПО ТЕХНИКЕ ВЯЗАНИЯ	стр.
ОПРЕДЕЛЕНИЕ ПЛОТНОСТИ ВЯЗАНИЯ.....	38
ПРИЕМЫ ВЯЗАНИЯ.....	41
Убавление одной петли.....	41
Убавление нескольких петель.....	41
Убавление петель фасонное.....	42
Простое прибавление одной петли.....	42
Прибавление нескольких петель (для главной каретки).....	43
Прибавление нескольких петель (для ажурной каретки).....	43
Прибавление одной петли с оформлением бокового края полотна косичкой.....	44
Частичное вязание.....	45
Частичное вязание с уменьшением числа работающих игл (для главной каретки).....	45
Частичное вязание с уменьшением числа работающих игл (для ажурной каретки).....	46
Частичное вязание с увеличением числа работающих игл (для главной каретки).....	47
Частичное вязание с увеличением числа работающих игл (для ажурной каретки).....	48
Резинка 1 х 1 (К1.Р1).....	49
Ложная резинка.....	51
Набор петель способом обкручивания игл рабочей нитью.....	52
Двойной край с зубчиками.....	53
Фиксирование петель.....	54
Выполнение маркировки цветной нитью.....	56
Закрепление петель иглой с нитью.....	56
Закрепление петель петлеуловителем.....	58

УХОД

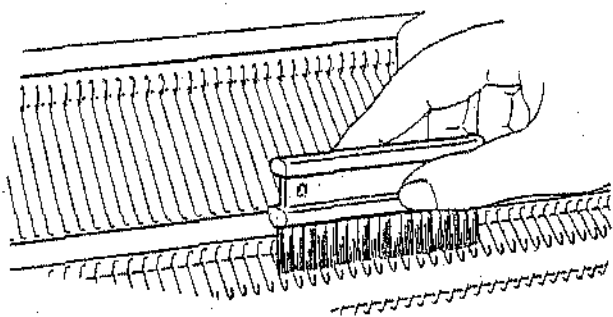

Регулярно очищайте и смазывайте машину. Чистка рекомендуется после вязания каждого изделия.

Игольница

Снимите каретку с игольницы веткой для чистки удалите остатки пряжи с игл и игольницы.

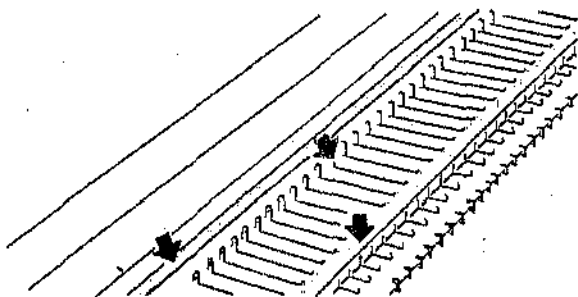

Мягкой, смоченной маслом, тканью протрите пятки игл, рельс и переднюю направляющую игольницы.

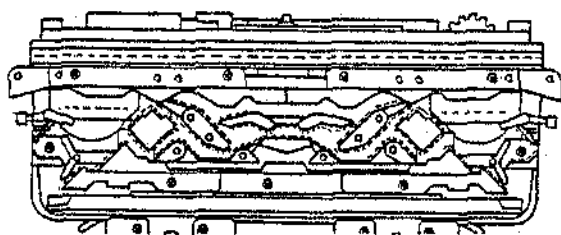
Каретка и плечо

Снимите плечо с каретки. Переверните каретку. Удалите остатки пряжи с кулачков, трубки каретки и других металлических деталей, снимите старую смазку. Затем протрите смоченной маслом мягкой тканью. (Пунктиром показаны места, подлежащие смазке).

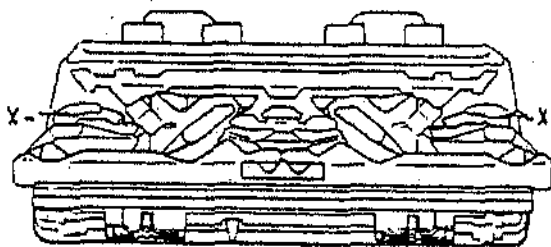

Переверните плечо и удалите ворс. Петлеуловителем удалите остатки нитей с круглых щеток и шестеренок, чтобы они могли свободно вращаться. Если это необходимо, снимите щетки и шестеренки, чтобы удалить из-под них нити.

ВНИМАНИЕ: Не наносите масло на детали прямо из бутылки.

Нитенатяжитель

Удалите остатки пряжи и ворс между «тарелочками» нитенатяжителя. Очистите от пыли натяжные «усы».

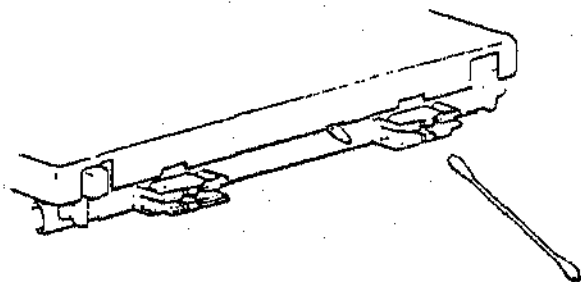
Контакты

Специальными палочками очистители от пыли и остатков смазки контакты датчиков.

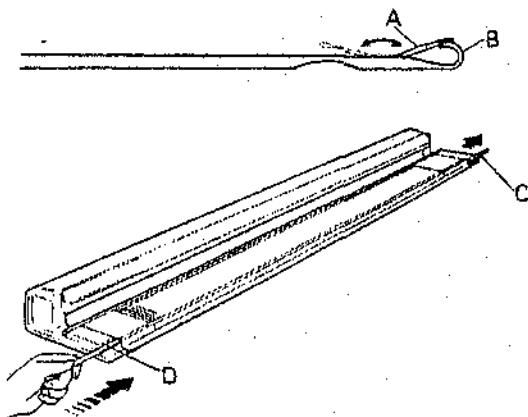
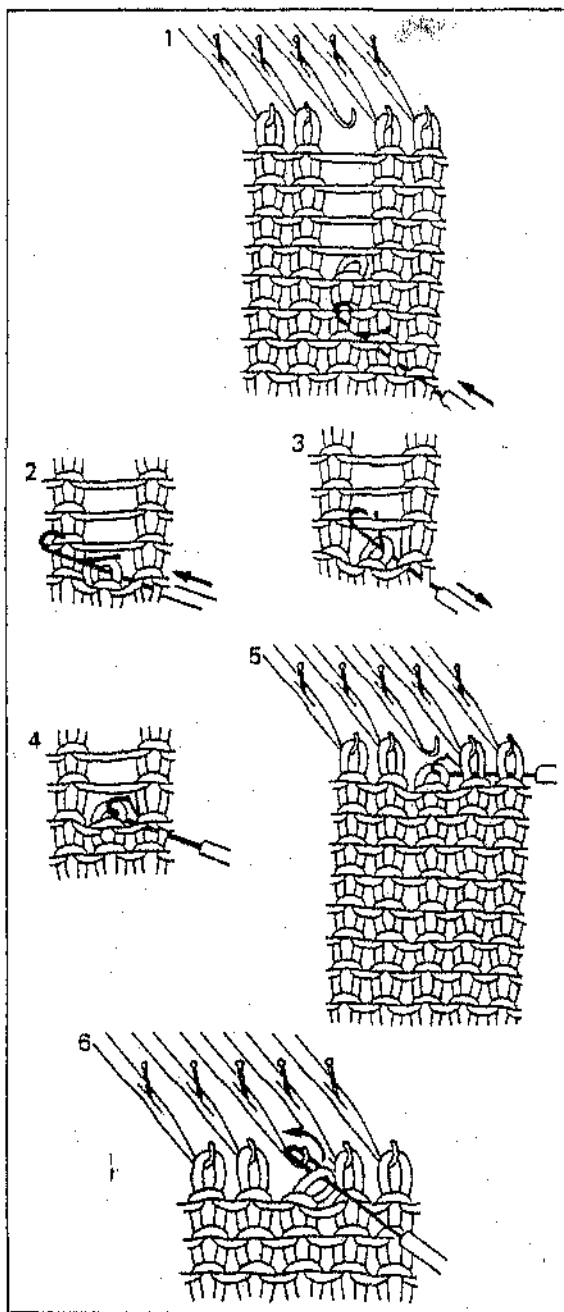

Если сброшенная петля опустилась на несколько рядов...

1. Введите петлеуловитель сзади в петельный столбик на несколько рядов ниже спущенной петли.

Потянув полотно вниз, спустите петлю на петлеуловитель.

2. Продвиньте петлеуловитель на себя, чтобы петля оказалась за язычком.

3. Захватив крючком первую протяжку нити над петлей, отведите петлеуловитель назад.

4. Петля, находящаяся за язычком, соскальзывает с петлеуловителя и провязывается через протяжку нити на крючке.

5. На крючке петлеуловителя висит новая петля, провяжите ее через следующую протяжку нити. И так до тех пор, пока спущенная петля будет поднята до верха.

6. Подхватите верхнюю петлю на деккер спереди и повесьте ее на крючок пустой иглы.

Если спущена одна или несколько петель в процессе узорообразования, то проще распустить ряды, чем поднять спущенные петли.

Замена поврежденной иглы...

Игла с поврежденным язычком или гнутым крючком приведет к дефектам в полотне и появлению спущенных петель.

Язычок иглы "А" должен легко открываться и закрываться, плотно прилегать к крючку "В".

1. С каждой стороны игольницы виден фиксатор игл "С".

Если поврежденная игла находится с левой стороны игольницы, переведите каретку направо. Карандашом "D" протолкните фиксатор иглы внутрь с левой стороны. Кончик фиксатора иглы потаится с противоположной стороны игольницы. Потяните фиксатор иглы направо настолько, чтобы освободить поврежденную иглу.

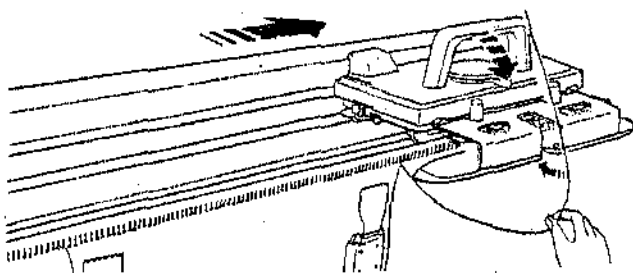

4. Чтобы продолжить вязание, потяните нить вниз к клубку, настройте счетчик рядов и возвратите нить в нитеводитель.

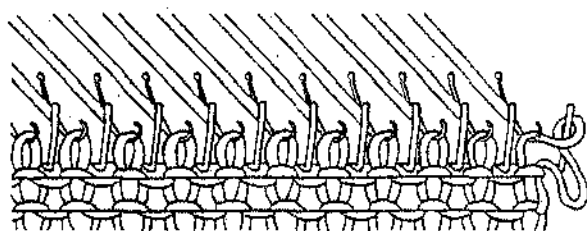

Спущенные петли и неправильное вязание...

Возможные причины:

1. Дефекты нити.
2. Выдвижение каретки слишком далеко за край вязания.

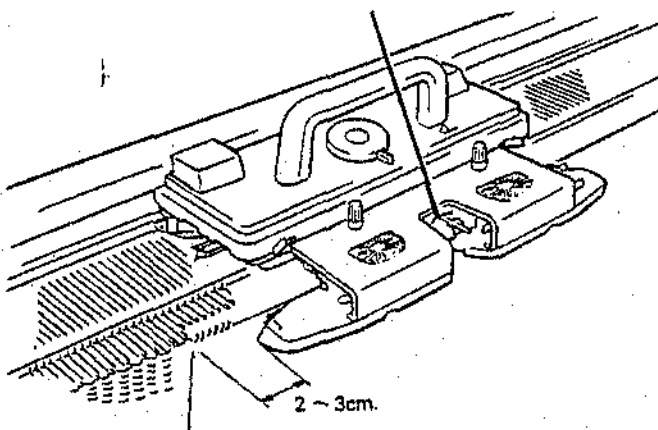
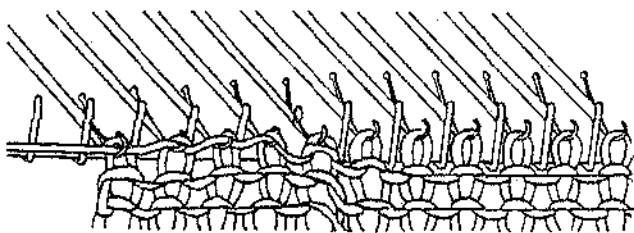

Прежде, чем Вы продолжите работу, проверьте:

1. Плечо должно миновать последнюю работающую иглу и удалиться от нее на 2 – 3 см, после этого можно начинать следующий ряд.
2. Каретка должна двигаться равномерно.
3. Нить не должна иметь узлы или дефекты.

ПОЛЕЗНЫЕ СОВЕТЫ

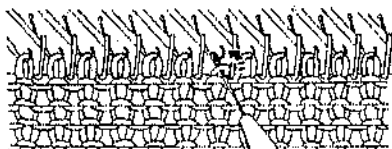
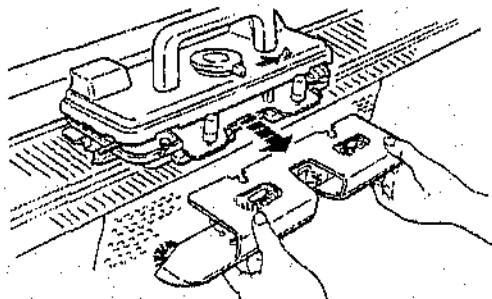
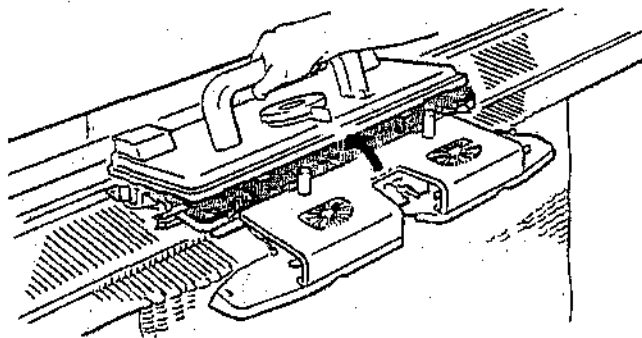
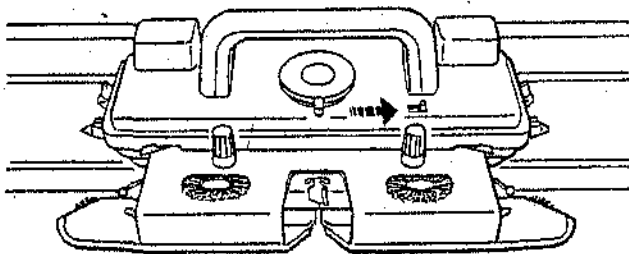
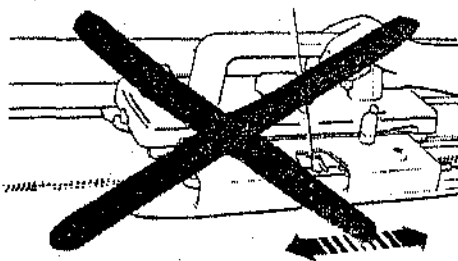
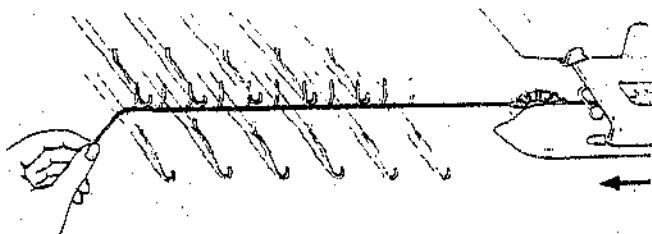

Если набор на иглы машины не получается должным образом...

Проверьте свободно ли нить от круглой щетки под ручкой. Нить должна находиться под пластмассовой крышечкой круглой щетки.

Если нить касается круглой щетки, то она будет захвачена щеткой.

Если заклинило каретку...

Не надо пытаться силой вывести каретку из середины ряда. Выполните следующие операции, чтобы освободить каретку:

1. Отключите счетчик рядов. Извлеките нить из нитеводителя.
2. Подвиньте рычаг высвобождения каретки в направлении стрелки.
3. Подняв вяжущий механизм каретки, передвигайте каретку в том же направлении для освобождения работающих игл.

Если нить запуталась в нитеводителе или в круглых щетках, ослабьте гайки плеча, снимите плечо с каретки, затем осторожно высвободите нить из плеча.

4. Поднимите спущенные петли (см. стр. 39 -40). Переведите иглы из положения С или D в положение В, возвращая петли в крючки игл с помощью деккера. Распустите неполный ряд и переведите каретку с поднятым вяжущим механизмом на ту сторону, где находится нить.

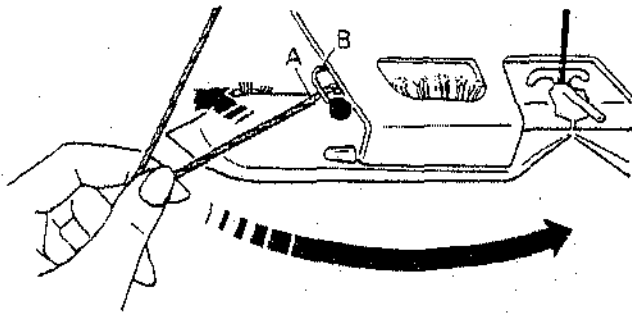

Каретка слева. Удалите футерную нить "А" из левого держателя "В".

Пропустите футерную нить под плечом каретки и переведите ее на правую сторону каретки.

На данном этапе может возникнуть необходимость продвинуть каретку слегка назад, чтобы освободить футерную нить из-под щеток плеча.

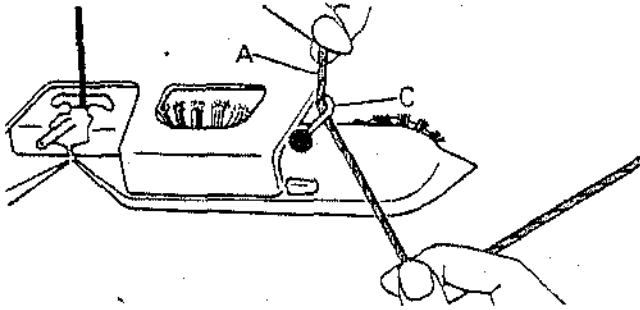

Заправьте футерную нить в правый держатель "С".

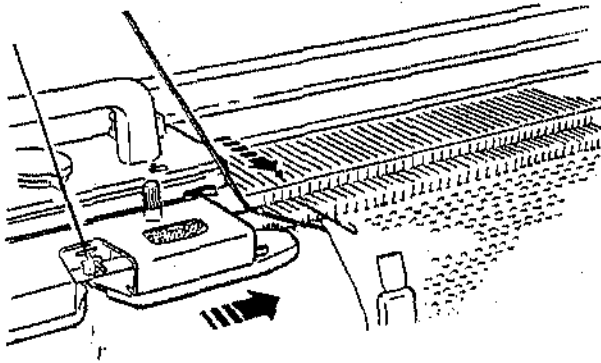

Выдвиньте одну крайнюю иглу со стороны каретки в положение "D" (или "С" при частичном вязании) перед выполнением следующего ряда.

Вяжите слева направо.

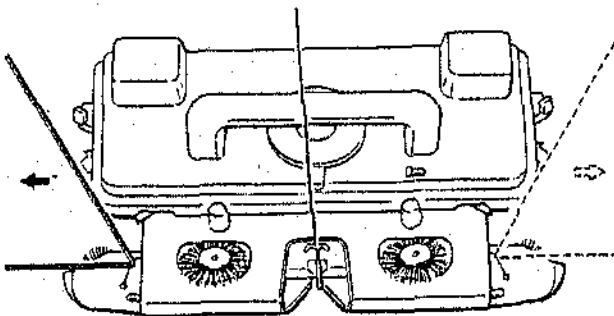

Сделайте необходимое число рядов, переводя футерную нить на ведущую сторону каретки.

АЖУР БЕЗ ДЕККЕРОВКИ

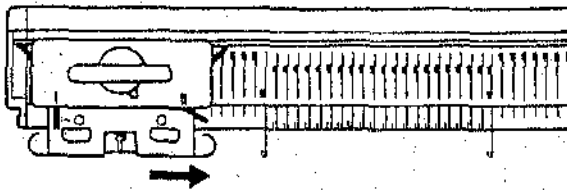
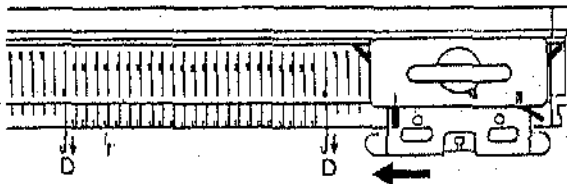
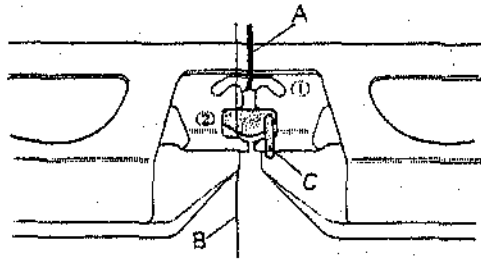
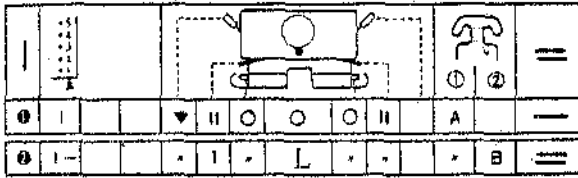
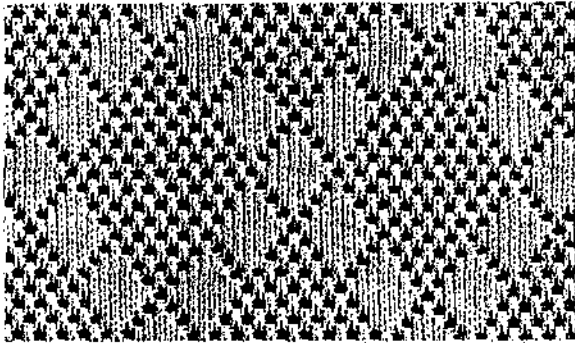

"D" когда каретка находится справа.

(При частичном вязании установите оба иглооттяжных рычага на I. Каретка справа. Выдвиньте крайнюю справа иглу в положение "D", провяжите I ряд справа налево. Задвиньте эту иглу в положение "C", провяжите I ряд слева направо).

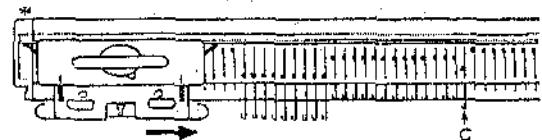
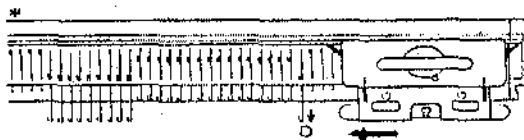

Эффект ажюра обеспечивается комбинацией толстой и очень тонкой нитей одного цвета.

Иглы, соответствующие цветным клеткам, вяжут нитью из нитеводителя 2 (тонкая нить), а иглы, соответствующие клеткам цвета фона, вяжут обеими нитями вместе (из нитеводителей 1 и 2).

Подвесьте грузы с обеих сторон вязания. Установите контролирующие элементы в соответствии со строкой I рабочей таблицы. Провяжите I ряд слева направо.

Накройте катушку тонкой нитью топорной сеткой ли куском чулка. Заправьте тонкую нить в нитеотяжитель.

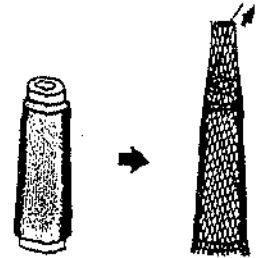

Установите контролирующие элементы в соответствии со строкой 2.

Заправьте толстую нить "А" в нитеводитель 1, а тонкую нить "В" в нитеводитель 2 слева от задвижки "С".

Переведите первую и последнюю иглы в положение "D".

Вяжите справа налево. Крайние иглы не вяжут.

Вяжите слева направо.

Крайние иглы вернуться в положение "В".

Сделайте нужное число рядов, переводя первую и последнюю иглы в положение

Прессовые узоры с мерзжковыми пропусками

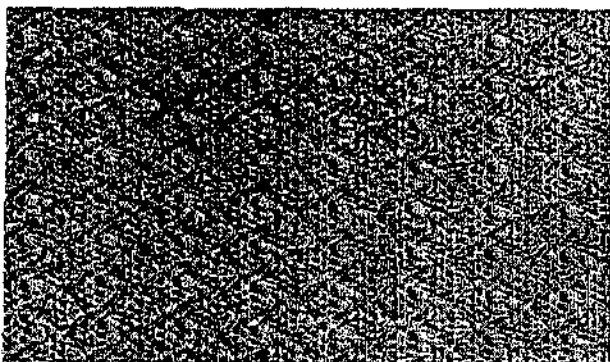

Перемещение петель на иглах выполняется деккерровкой.

Используйте рисунки из библиотеки

Подвесьте грузы на краях вязания.

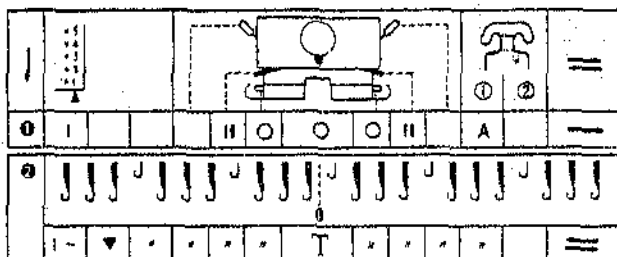

Установите контролирующие элементы в соответствии со строкой I рабочей таблицы.

Провяжите I ряд слева направо.

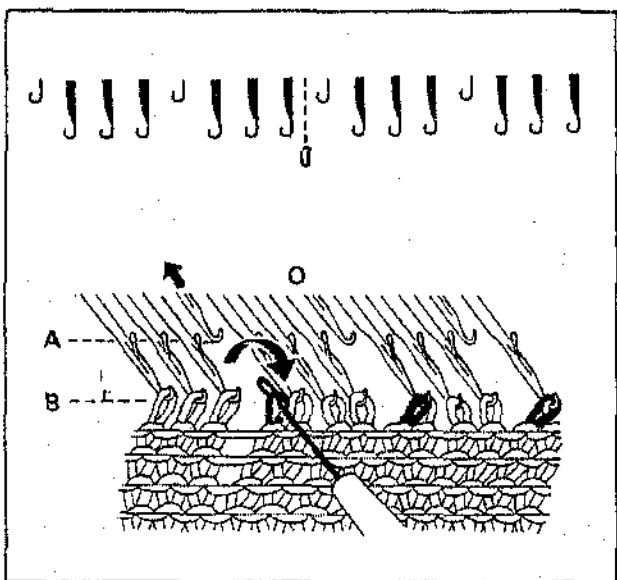

Перенесите каждую четвертую петлю на соседнюю иглу, начиная от центра (O) игольницы (см. рисунок).

Установите контролирующие элементы в соответствии со строкой 2.

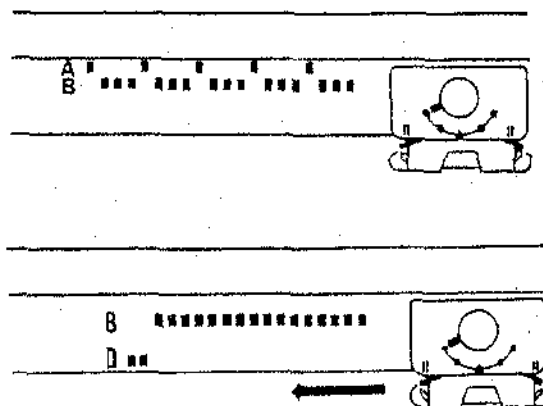

Продолжайте вязать.

Если кромочные петли провязываются плохо, переводите две крайние иглы со стороны противоположной каретке в положение "D" (или "C" при частичном вязании) перед выполнением каждого ряда.

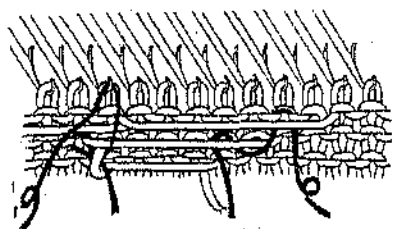
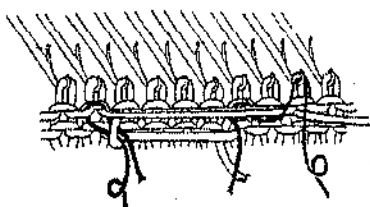
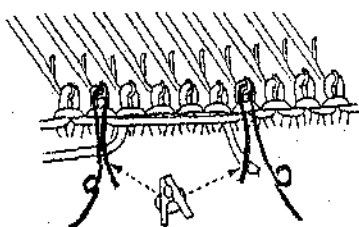
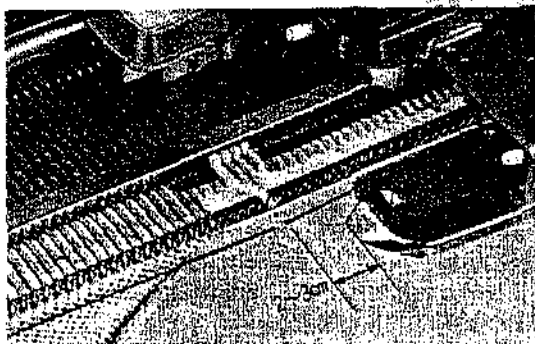

Внимание: Закончив выполнение «одиночного мотива», переключите ручку выбора узора на \wedge , чтобы перейти к чулочной вязке.

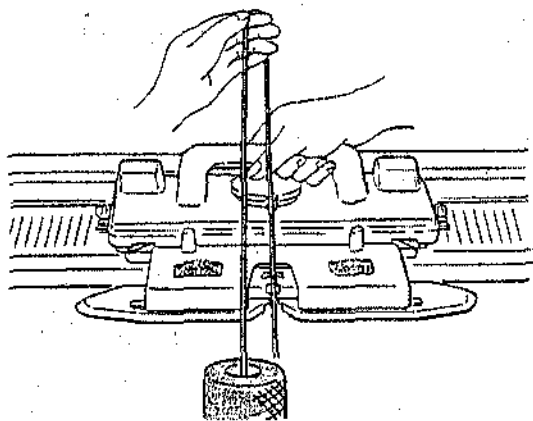

При этом плечо каретки должно миновать сепаратор нити и удалиться от него на 2 - 3 см перед началом провязывания следующего ряда. Расположение нитей относительно сепаратора при выполнении "одиночного мотива" орнамента: Фоновая нить (нитеводитель 1) – над сепаратором; Контрастная нить (нитеводитель 2) - под сепаратором. Сепаратор нити должен разделять две нити в каждом ряду вязания. Если же обе нити оказались по одну сторону сепаратора, разделите их вручную.

Чтобы избежать расслоения фоновой и контрастной нитей по краю рисунка, выполните следующее:

1. Подготовьте два отрезка фоновой нити длиной 50 - 60 см.
2. Навесьте каждый отрезок нити на крючок крайней иглы фона, примыкающей к иглам, которые вяжут "мотив" контрастной нитью с обеих сторон рисунка. Рекомендуется прикрепить зажим к короткому концу нити.
3. Каретка слева. Сделайте очередной ряд. Навесьте нить правого отрезка на крючок крайней иглы фона, примыкающей к иглам, которые вяжут "мотив" контрастной нитью.
4. Каретка справа. Сделайте очередной ряд. Навесьте нить левого отрезка на крючок крайней иглы фона, примыкающей к иглам, которые вяжут "мотив" контрастной нитью.
5. Повторите эти операции после каждого ряда. Со стороны каретки навешивайте нить отрезка на крайнюю иглу фона, примыкающую к иглам, вяжущим "мотив".

Ручная подача нити

Подача нити в нитеводитель вручную полезна в следующих случаях:

- при вязании трех различных цветов.
- при вязании шнура, отделяющего вспомогательную нить от основного вязания для получения открытого края.
- когда конец нити слишком короткий и не проходит через нитенатяжитель.

Как подавать нить вручную

- заправьте третью нить в нитеводитель I, - зажмите нить большим и указательным пальцами над нитеводителем, медленно передвигайте каретку.

ВЯЗАНИЕ УЗОРОВ ГЛАВНОЙ КАРЕТКОЙ

Перед тем, как приступить к вязанию узора, выполните 7-8 рядов чулочной вязкой основной нитью и оставьте каретку с левой стороны игольницы.

Подвесьте кромочные грузы «1» с обеих сторон полотна. Перевешивайте их выше по мере опускания полотна.

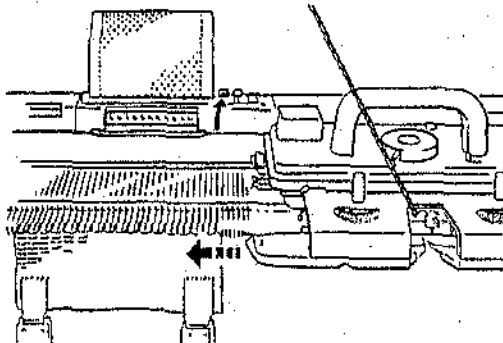
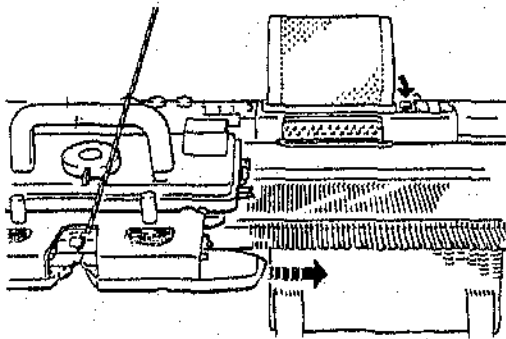
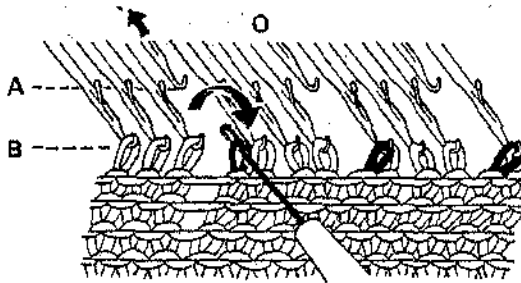
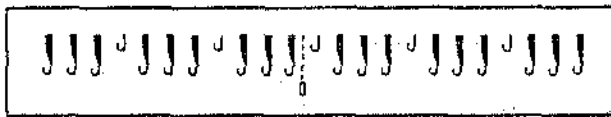
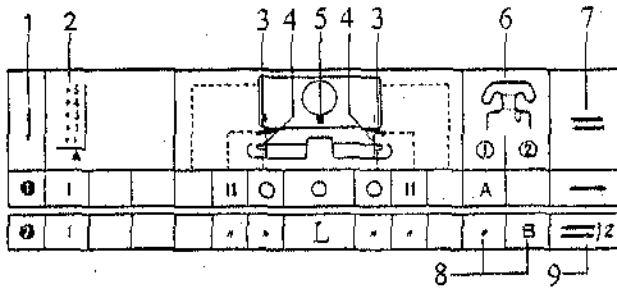

Чтение рабочей таблицы

1. Номер строки рабочей таблицы
2. Номер ряда узора
3. Иголоттяжные рычаги
4. Рычаги переплетения
5. Ручка выбора узора
6. Нитеводители 1-2
7. Направление движения каретки
8. Используемая нить (А, В и С - разные цвета)
9. Количество рядов, которое нужно связать

- Столбец нитеводителя 2 может также означать держатель футерной нити или нитеводитель для платировочной нити.
ВНИМАНИЕ: Если не указано иначе, рычаги для прессовых узоров должны быть установлены на О.

Схема расположения игл

Перенесите указанные в схеме петли на соседние иглы и отведите освобожденные иглы назад в положение А.

Установка ограничительного кулачка М

Строка 1 в рабочей таблице описывает подготовку к началу вязания

Начинайте выполнение узоробразование со строки 2.

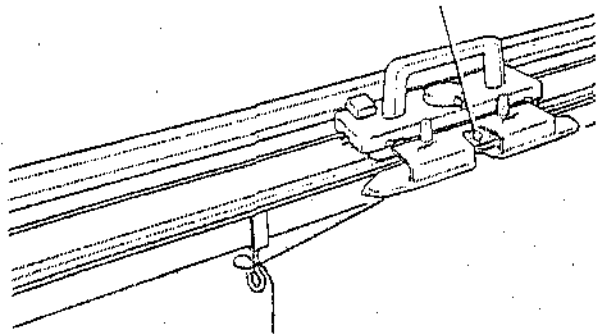

Зафиксируйте конец нити на ближайшей к каретке струбцине.

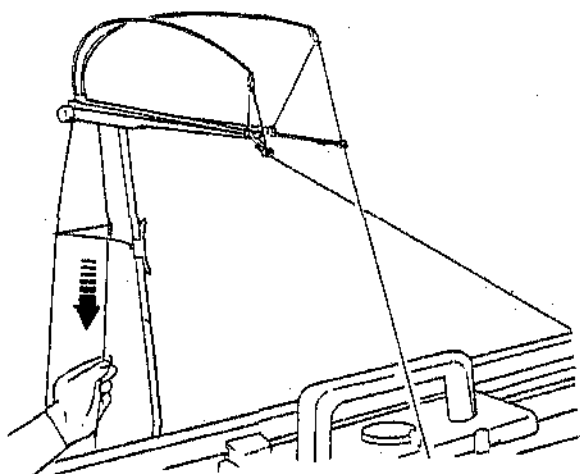

Подтяните провисшую нить вниз к клубку, пока пружина натяжения не примет почти горизонтальное положение.

Свяжите четное количество рядов.

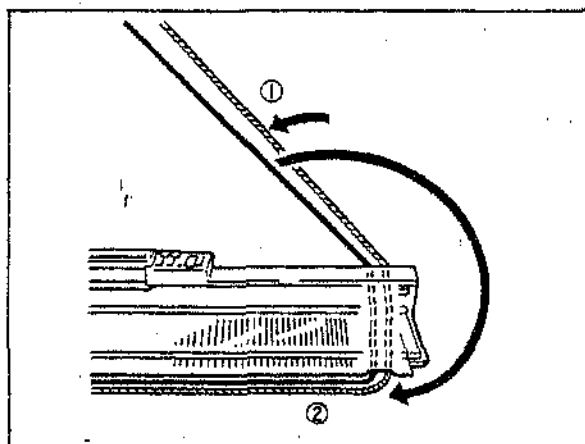

Удалите нить второго цвета из игольницы I.

Заведите нить второго цвета под игольницу с правой стороны.

Освободите основную нить из-под игольницы и заправьте ее в нитеводитель I.

Чтобы избежать пересечения нитей, сначала заведите под игольницу нить второго цвета, а затем освободите нить основного цвета для вязания следующего ряда.

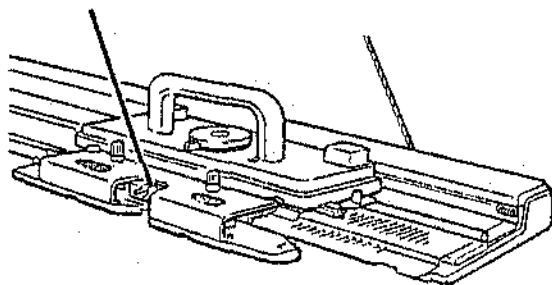

Подтяните провисшую нить.

Вяжите четное количество рядов, меняя нити в нитеводителе поочередно.

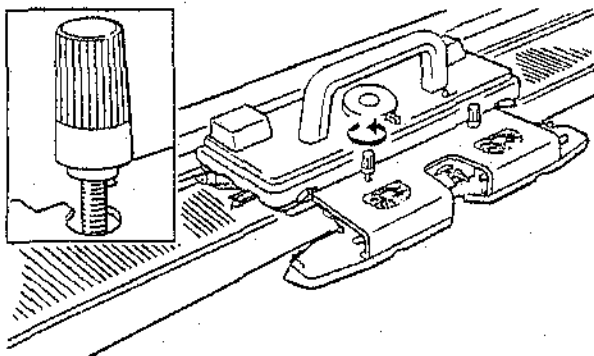

Внимание! Убедитесь в том, что Вы правильно подготовили машину к работе. Проконтролируйте:

- соединение плеча с кареткой;

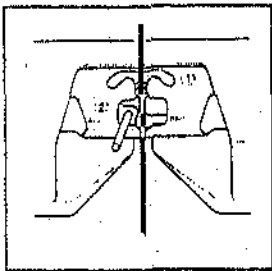
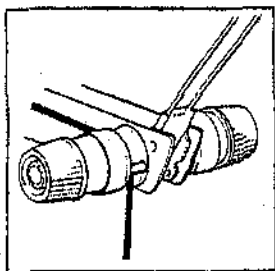

- подачу нити через нитенатяжитель и нитеводитель;

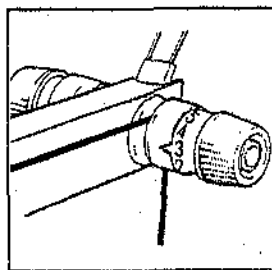
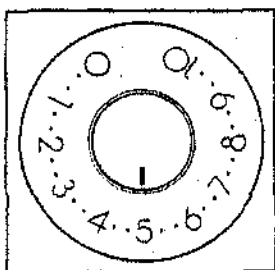

- установку значений на шкале регулятора плотности и шкале натяжения;

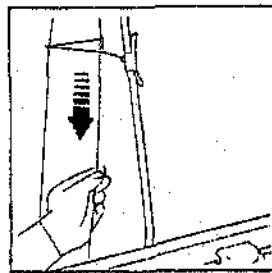
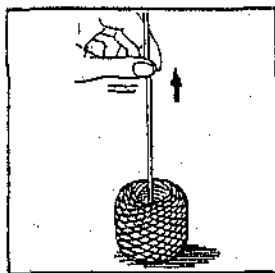

- качество намотки нити;

- натяжение нити: нить должна быть в напряженном состоянии, пружина натяжения должна располагаться почти горизонтально;

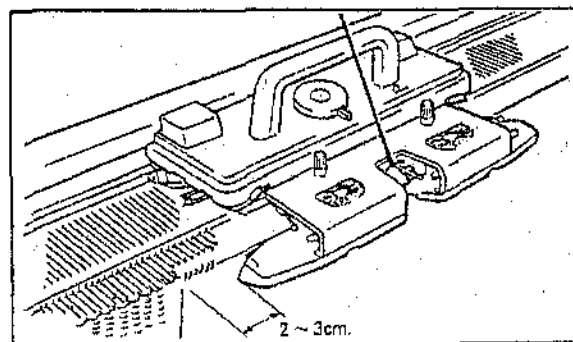

- положение каретки перед началом вязания очередного ряда: плечо должно быть за пределами работающих игл на расстоянии 2 - 3 см от рабочей зоны.

ПОДГОТОВКА К ВЯЗАНИЮ И ВЯЗАНИЕ

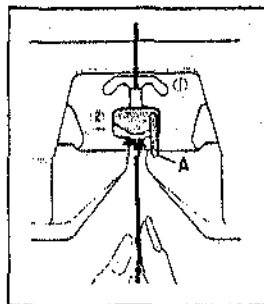
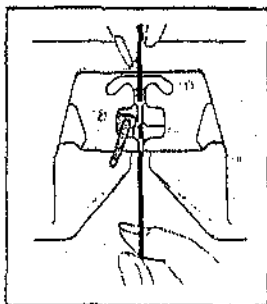
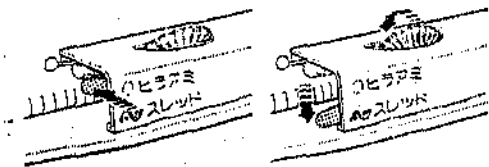
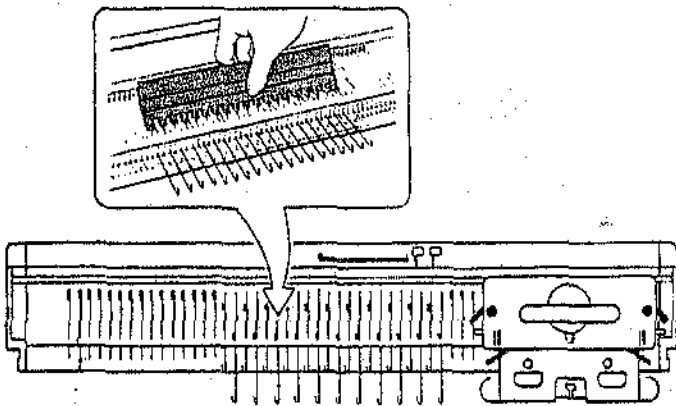
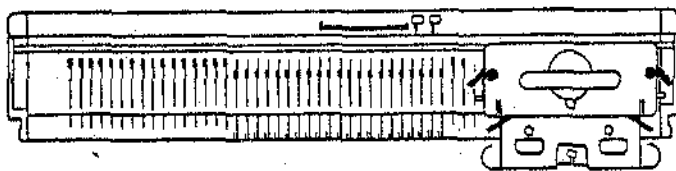
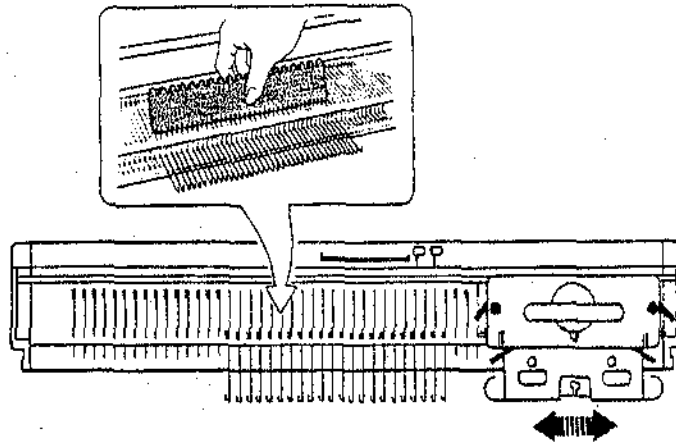

Подготовка, набор петель

Выдвиньте необходимое количество игл из положения "А" в положение "D", используя ровную сторону отборной гребенки.

- Для практики используйте по 35 игл по обе стороны от центра (0), всего в рабочей зоне - 70 игл.

Настройте каретку следующим образом:

- Ручка выбора узора.....^
- Иглооттяжные рычаги.....II
- Рычаги переплетения.....0
- Рычаги для прессовых узоров.....0

Медленно передвигайте каретку вдоль игольницы, пока она не пройдет все иглы.

Стороной I/I отборной гребенки переведите каждую вторую иглу из положения "B" в положение "D".

Переведите рычаги переплетения в нижнее положение.....~

(Для перевода рычага переплетения в ~ необходимо лишь слегка нажать на него от себя и он опустится вниз).

Подберите число на шкале регулятора плотности в соответствии с таблицей на стр. 9.

Откройте нитеводитель, повернув его задвижку "А" влево.

Двумя руками направьте нить в нитеводитель.

Закройте нитеводитель, повернув его задвижку вправо.

ПОДГОТОВКА НИТИ

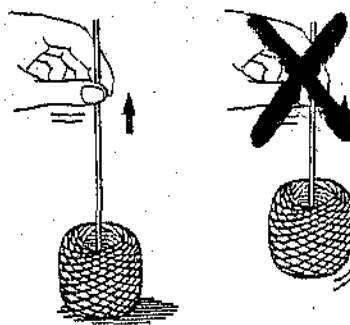
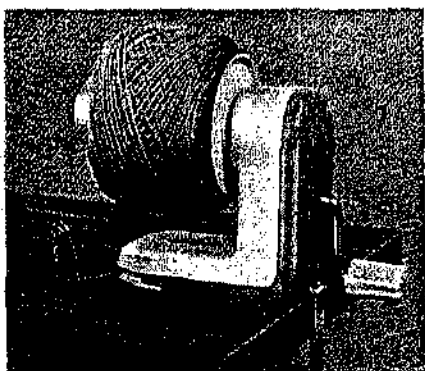
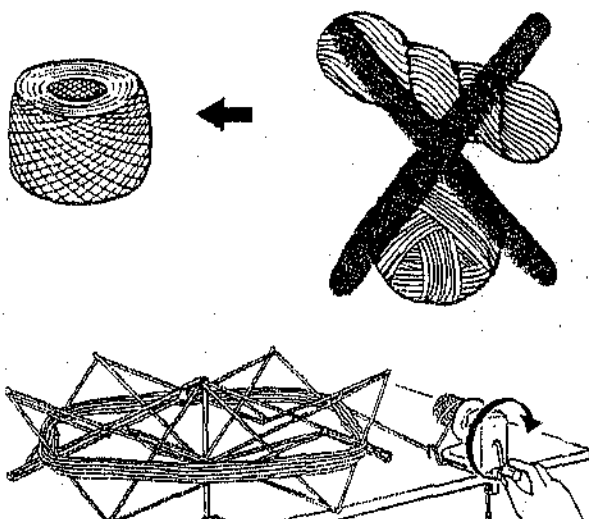

Вы можете использовать для вязания шерстяную, хлопчатобумажную или синтетическую нити от толстой до тонкой, однако, как правило, рекомендуется работать с нитью средней толщины в 4 сложения. Очень важна правильная подготовка нити к вязанию. Это облегчит процесс вязания, сделает его более приятным. Кроме того, качество Ваших изделий заметно улучшится. Вязание нитью из мотка или из клубка, смотанных вручную, невозможно. Мы рекомендуем использовать держатель мотков пряжи и мотовило для перематывания нити в клубки,

пригодные для машинного вязания. (Оба эти приспособления являются дополнительными и могут быть поставлены при желании покупателя).

Растяните моток пряжи на держателе "А" (или на руках), перематывайте нить в клубки с помощью мотовила "В".

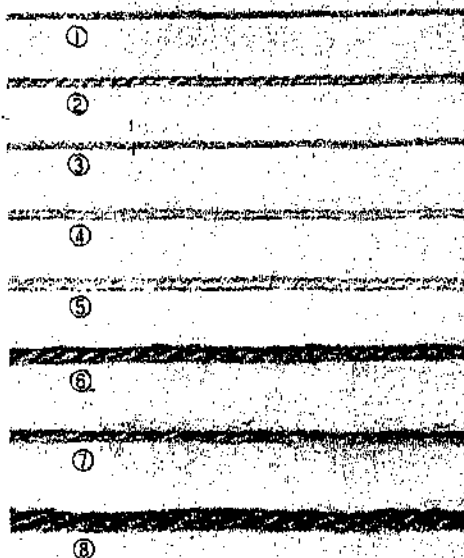

Всегда вытягивайте нить для вязания изнутри клубка. Убедитесь, что она поступает беспрепятственно, не поднимая клубка. Если же клубок оказался слишком плотным, перемотайте нить более свободно. При использовании конуса пряжи тяните нить снаружи.

Соотношение толщины и типа нити с устанавливаемым числом на шкале регулятора плотности

Для получения правильного размера петли и подходящей плотности вязания важно правильно подобрать значение шкалы регулятора плотности с помощью рисунка и таблицы:

Тип нити	Положение на шкале
1. Хлопковая нить	2-3
2. Тонкая пряжа (2 сл.)	2-3
3. Нить "Summer"	3-4
4. Легкая нить (3 ел.)	3-5
5. Средняя нить (4 ел.)	4-6
6. Толстая нить	6-9
7. Мохер (через иглу)	8-10
8. Очень толстая нить (ч/з иглу)	6-9

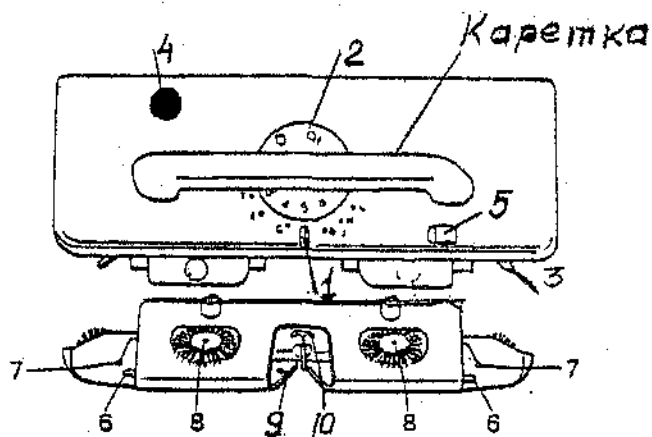
Каретка и плечо каретки

1. Ручка выбора узора
2. Шкала регулятора
3. Боковые рычаги
4. Гнездо для подключения шнура ПО
5. Рычаг высвобождения каретки
6. Рычаги переплетения «вивинг»
7. Держатели футерной нити
8. Щетки
9. Нож для обрезки нити
10. Нитеводитель

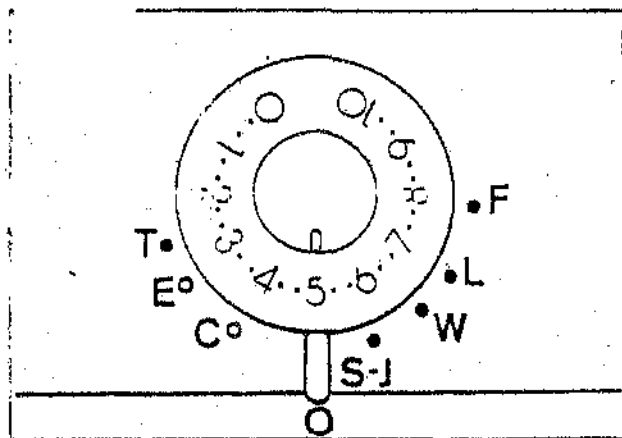
Ручка выбора узора

Восемь позиций помечены, как показано на рисунке. Тип выбранного узора задается установкой ручки выбора узора в желаемую позицию.

0 - набор петель на иглы машины;

чулочное переплетение

S-J - слип-узоры

T - прессовые узоры

L - ажурные узоры без деккеровки

F - орнамент

W - футерованные (ткацкие) узоры

C - холостой ход в одну сторону для кругового вязания

E - фанг (накид) в одну сторону

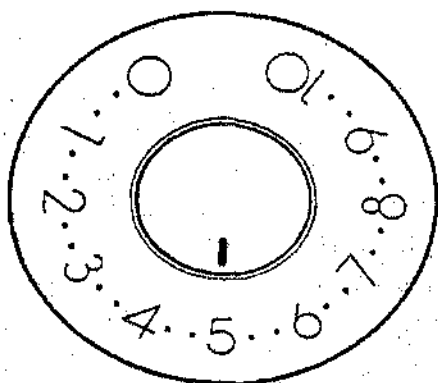
Шкала регулятора плотности

Используется для регулирования размера петель. Установите желаемое значение на шкале регулятора плотности напротив отметки I.

Чем больше выбранное Вами число на шкале, тем больше будет размер петли (плотность вязания меньше). Чем меньше число, - тем меньше размер петли (плотность вязания больше).

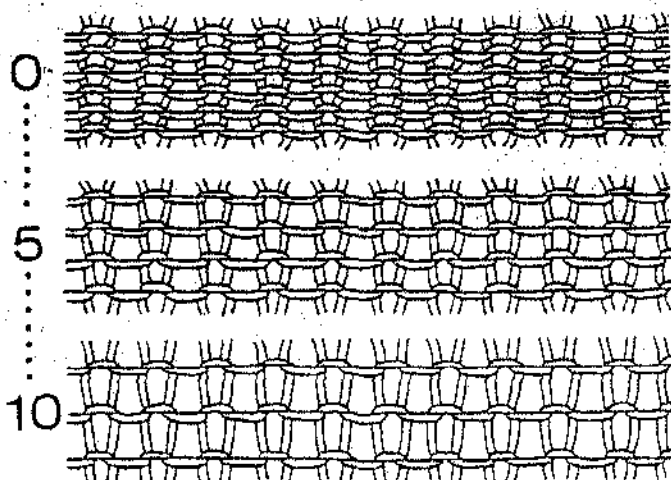

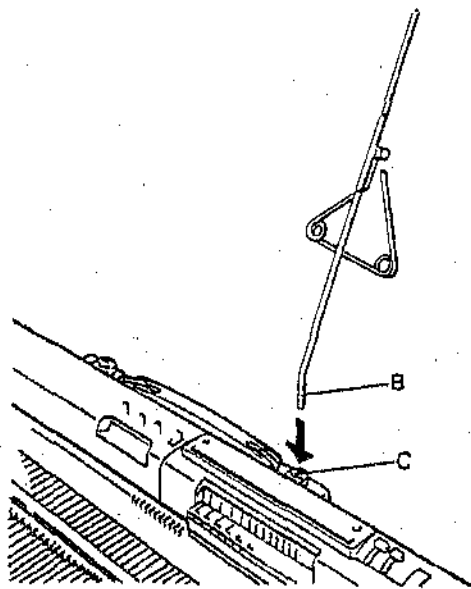

Снимите нитенатяжитель и стержень для него с верхней крышки.

Вставьте короткий изогнутый конец стержня "B" в правое гнездо ручки "C"

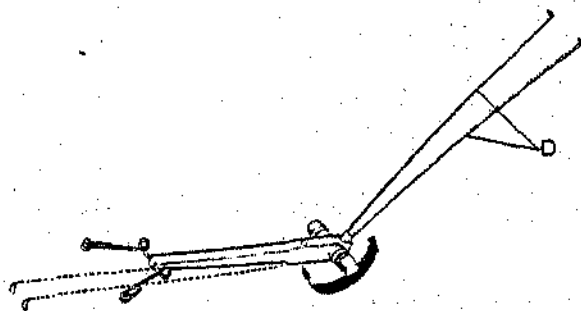

Поверните пружины нитенатяжителя "D" до щелчка.

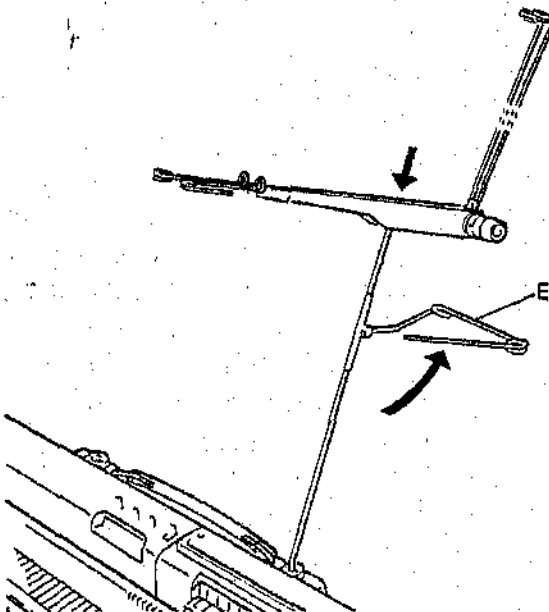

Установите нитенатяжитель на верхнем конце стержня.
Поднимите направляющую "E" на стержне.

Стандартные принадлежности:
Комплект принадлежностей включает:

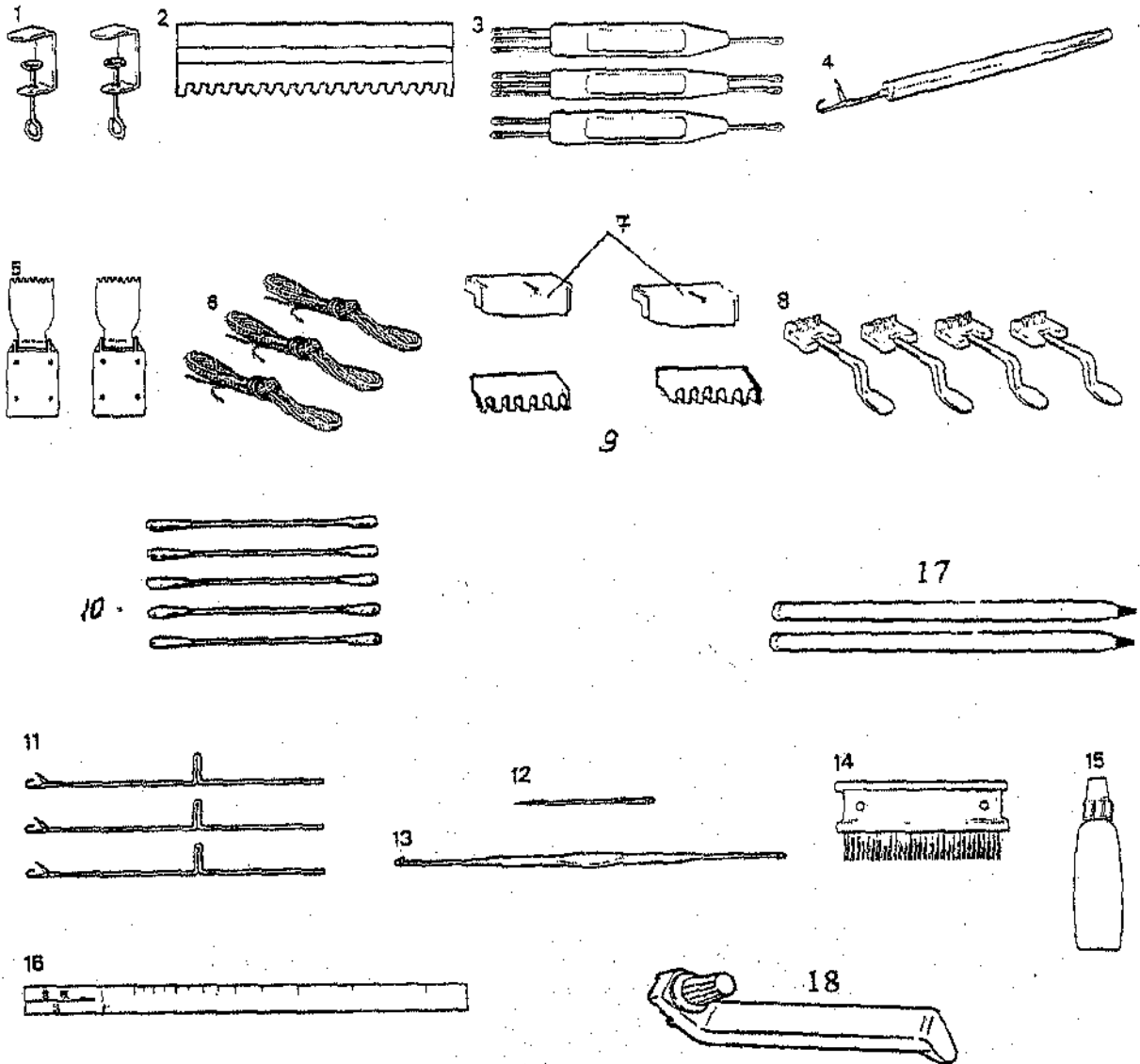

- | | |
|---|---|
| <ol style="list-style-type: none"> 1. Струбцина (2) 2. Гребенка отборная 0 – 1/1 3. Деккер 1 – 3 4. Деккер 2 – 3 5. Деккер 1 – 2 6. Шнур (3) 7. Ограничители границы рисунка (4) 8. Сепаратор нити (4) (кроме SK-890) | <ol style="list-style-type: none"> 9. Блок размещения рисунка 10. Палочка для чистки датчиков (3) 11. Игла язычковая (3) (для SK-890 – 2) 12. Игла швейная (1) 13. Крючок вязальный (1) 14. Щетка для очистки (1) 15. Масло (1) 16. Калибровочная линейка (1) 17. Карандаши (2) 18. Стопор для каретки 19. Счетчик рядов (только для SK-890) 20. Грузы (3) (только для SK-890) 21. Дополнительные щетки для прессового вязания (2) (только для SK-890) |
|---|---|

СОДЕРЖАНИЕ

стр.

МАШИНА И ПРИНАДЛЕЖНОСТИ.....	2
ПОДГОТОВКА МАШИНЫ.....	4
НАИМЕНОВАНИЕ И ФУНКЦИИ ОТДЕЛЬНЫХ ЧАСТЕЙ.....	6
ПОДГОТОВКА НИТИ.....	9
ПОДГОТОВКА К ВЯЗАНИЮ И ВЯЗАНИЕ.....	11
Подготовка , набор петель.....	11
Чулочное вязание.....	12
Выполнение полосок на чулочной вязке.....	14
Высвобождение каретки, если ее заклинило.....	16
Сбрасывание вязанного полотна с игл машины.....	16
ВЯЗАНИЕ УЗОРОВ ГЛАВНОЙ КАРЕТКОЙ.....	17
Чтение рабочей таблицы.....	17
Орнамент.....	18
Одиночный мотив.....	19
Прессовое вязание.....	22
Цветное прессовое вязание.....	22
Прессовые узоры с мережковыми пропусками.....	23
Слип-вязание.....	24
Цветное слип-вязание.....	24
Ажур без деккеровки.....	25
Футерованный (ткацкий) узор.....	26
Платированное вязание.....	28
ПОЛЕЗНЫЕ СОВЕТЫ.....	29
Если набор петель на иглы машины не получается должным образом.....	29
Если каретку заклинило.....	29
Как можно распустить вязание, не снимая его с игл машины.....	30
Если полотно было связано с убавлением петель по краю полотна или частичным вязанием.....	30
Сдушенные петли и неправильное вязание.....	31
Если каретка снята с игольницы.....	32
Поднятие сброшенной петли.....	32
Если сброшенная петля опустилась на несколько рядов.....	33
Замена поврежденной иглы.....	33
УХОД.....	35
УПАКОВКА МАШИНЫ.....	36
ИНСТРУКЦИЯ ПО ТЕХНИКИ ВЯЗАНИЯ.....	37

(содержание см. на стр.37)



По вопросам приобретения или с целью консультации
вы можете обращаться по телефону: (495) 989-22-97
или по e-mail: info@krung.ru

Также предлагаем вам посетить
наш информационный сайт
www.krung.ru